

Nomor: IMKG.309.01.2020

MODENA

Buku Petunjuk Penggunaan Downdraft Hood

Avanzare Series

DX 9943

DAFTAR ISI

Bagian 1: Petunjuk Keselamatan	3
Bahaya Sengatan Listrik	3
Bagian 2: Nama-nama Bagian	4
Bagian 3: Pemasangan	5
Persiapan Pemasangan	5
Bagian 4: Cara Penggunaan	7
Kontrol Geser	7
Bagian 5: Perawatan	10
Perawatan Reguler	10
Perawatan Bulanan <i>Grease Filter</i>	11
Perawatan Tahunan Filter Karbon	11
Mengganti Bola Lampu	11
Membersihkan Filter Aluminium	11
Memasang Filter Aluminium	12
Bagian 6: Penyelesaian Masalah	13
Bagian 7: Tindakan Pencegahan	14
Bagian 8: Spesifikasi	15

Buku panduan ini menjelaskan semua yang perlu diketahui tentang produk baru Anda. Silakan hubungi Customer Care untuk bantuan lebih lanjut lewat situs resmi www.modena.com

BAGIAN 1: PETUNJUK KESELAMATAN

- Jangan biarkan anak-anak mengoperasikan peranti.
- Tudung hisap ini didesain untuk pemakaian rumah tangga saja, tidak cocok digunakan untuk kondisi lingkungan toko panggang, untuk barbekyu, dan tujuan komersial lainnya.
- Tudung hisap harus dibersihkan secara berkala agar daya kerjanya tetap terjaga.
- Bersihkan tudung hisap sesuai petunjuk yang ada dalam buku ini dan hindarkan peranti dari bahaya terbakar.
- Dilarang memanggang langsung pada kompor gas.
- Jagalah sirkulasi ruang dapur tetap baik.
- Sebelum menghubungkan peranti dengan sumber listrik, pastikan kabel listrik dalam kondisi yang baik. Jika terjadi kerusakan pada kabel listrik, penggantian harus dilakukan oleh tenaga berkompeten atau hubungi Sentra Servis MODENA untuk proses penggantian.
- Ruangan harus memiliki ventilasi yang baik pada saat tudung hisap digunakan pada kompor berbahan gas atau bahan bakar lainnya.
- Saluran pembuangan tudung hisap harus terpisah dengan saluran udara ruangan.
- Peraturan mengenai pembuangan udara harus dipenuhi.
- Peranti ini tidak diperuntukan untuk orang (termasuk anak-anak) dengan kemampuan fisik, sensorik atau mental yang kurang, atau kurang pengalaman dan pengetahuan, kecuali mereka telah diberikan pengawasan atau instruksi yang berkaitan dengan penggunaan alat oleh orang yang bertanggung jawab untuk keselamatan mereka.
- Anak-anak harus diawasi untuk memastikan bahwa mereka tidak bermain dengan peranti.
- Jangan menyalakan api dibawah jangkauan hisap tudung hisap.
- Tudung hisap ini tidak ditujukan untuk dipasang di atas kompor yang memiliki lebih dari empat tungku.

Bahaya Sengatan Listrik

Hubungkan peranti hanya ke stop kontak yang telah diarde / dibumikan dengan benar. Jika ragu, mintalah saran teknisi berpengalaman yang sesuai kualifikasi.

BAGIAN 2: NAMA-NAMA BAGIAN

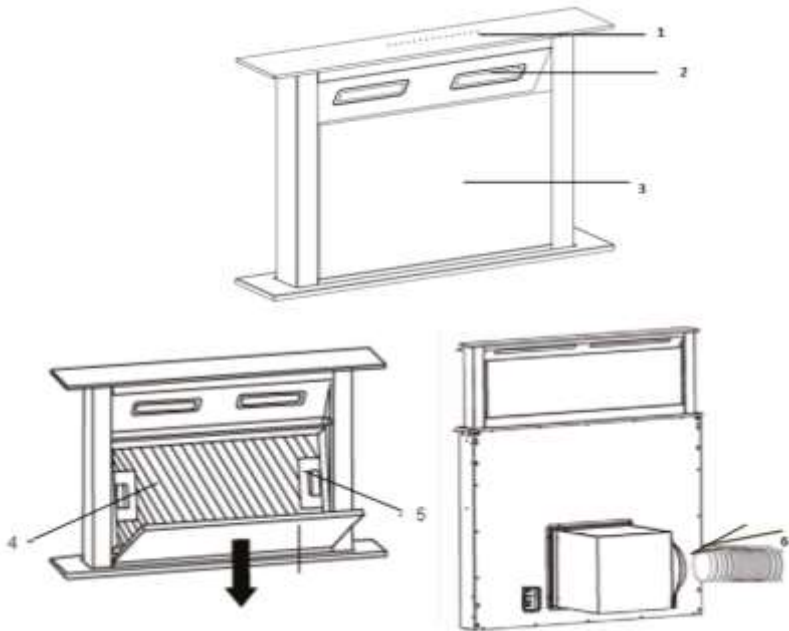

1. Kontrol Panel
2. Lampu LED
3. Kaca
4. Cassette Filter Aluminium/Cassette Aluminum Filter
5. Pegangan Cassette Filter Aluminium/Cassette Aluminum Filter Cerobong

- Gambar adalah gambaran secara umum dan belum tentu sama dengan produk yang anda terima.
- Fitur dan kelengkapan tergantung pada tipe produk

BAGIAN 3: PEMASANGAN

Jika Anda memiliki outlet ke luar, tudung hisap dapat dihubungkan seperti gambar disamping melalui saluran ekstraksi (enamel, aluminium, pipa fleksibel atau bahan yang tidak mudah terbakar dengan diameter bagian dalam 120 mm)

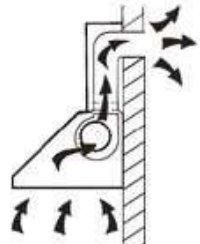

Sebelum pemasangan, matikan unit dan cabut dari stop kontak.



Persiapan pemasangan

Sebelum pemasangan ke meja atau tempat yang diinginkan, Anda harus mempelajari dimensi detail dari unit ini, hal ini sangat penting agar tidak adanya kesalahan ketika pemasangan

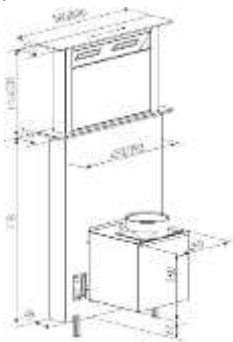

1. Tudung hisap harus ditempatkan pada jarak 15 mm dari dinding. (Lihat gambar 1).
2. Jika Anda ingin memasang unit menjadi sejajar atau flush dengan kompor, buatlah garis sesuai gambar *cut-out* dibawah ini, lalu lubang meja mengikuti bentuk dan ukuran garis yang telah dibuat. Masukkan tudung hisap ke dalam lubang kabinet ukuran *cut-out* 792 x 88 mm dengan tinggi meja minimal 720 mm (lihat gambar 2). Gunakan sekrup 4 pcs ST4*8, sekrup ST4*14 kemudian

kencangkan dengan kunci untuk memperbaiki tudung hisap (lihat gambar 3).

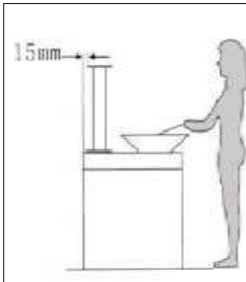

Gbr 1

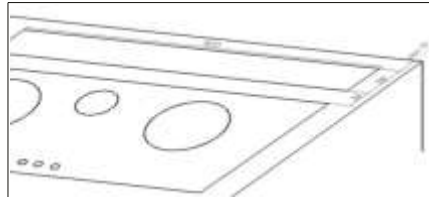

Gbr 2

3. Masukkan unit kedalam meja yang telah dilubangi dengan hati - hati. Hubungkan blower & tudung hisap dengan sekrup 8pcs M10 *10, pada bagian atas, bawah, kiri, kanan, pengguna dapat memilih sesuai dengan ruang kabinet. (Lihat gambar 4).

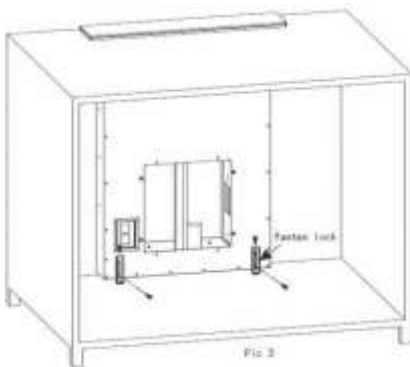

Pic 3

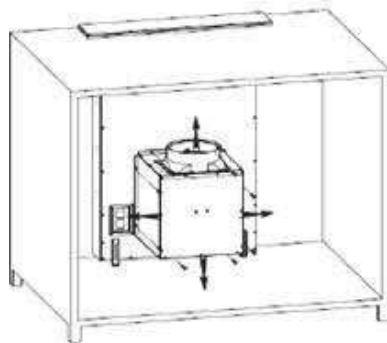

Pic 4

4. Perbaiki posisi pipa pada outlet, gunakan 4 pcs sekrup ST4 * 14 untuk meletakkan posisi kotak PCB, sambungkan daya dan menyelesaikan instalasi. (Lihat gambar 5)

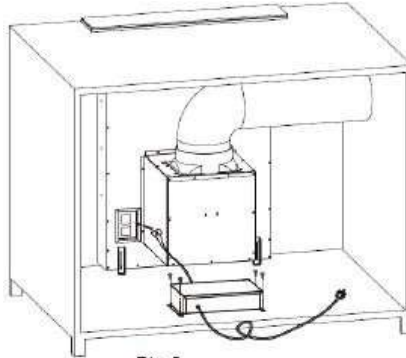

Pic 5

PERINGATAN:

- Untuk alasan keamanan, gunakan sekrup pemasangan atau pemasangan dengan ukuran sama sesuai yang disarankan dalam buku petunjuk ini.
- Kegagalan memasang sekrup atau memasang perangkat sesuai dengan instruksi ini dapat menyebabkan bahaya sengatan listrik.

BAGIAN 4: CARA PEMASANGAN

Kontrol Geser

Sistem kontrol ini terdiri dari dua bagian, panel daya dan panel sentuh. Panel sentuh berisi lima tombol fungsi (daya, kecepatan, cahaya, timer, kontrol geser).

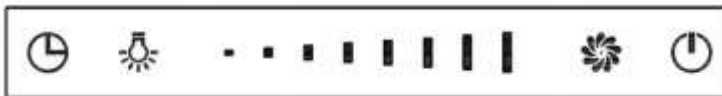

Pengatur Waktu





Lampu

Kontrol Geser



Kecepatan

Daya





Operasi Fungsional

1. Tekan tombol power, tudung hisap akan standby dengan lampu menyala, lampu akan padam setelah 5 detik. Untuk menggunakan tudung hisap kembali, sentuh tombol apa saja agar mode siaga hidup kembali.
2. Sentuh tombol daya  selama 2 detik, tudung hisap akan bergerak keatas dan bekerja pada kecepatan pertama. Sentuh tombol daya  lagi selama 2 detik, tudung hisap akan bergerak kebawah dan berhenti bekerja. Jika Anda menghentikan tudung hisap tanpa menghentikan motor, ketika anda membuka tudung hisap kembali, tudung hisap akan bekerja pada kecepatan terakhir kali saat pengoperasian. Tekan tombol daya  saat tudung hisap begerak naik atau turun, tudung hisap akan berhenti bergerak dengan motor tetap berjalan. Tekan tombol daya  lagi tudung hisap akan bergerak lagi

Pengaturan hidup / mati motor dan kecepatan:



1. Sentuh tombol kecepatan , motor akan menyala; sentuh lagi, motor akan mati.
2. Untuk mengatur kecepatan, sentuh area ini  dengan jari untuk menggesernya. Ketika jari anda berhenti pada titik pertama atau kedua, motor akan berjalan dengan kecepatan terendah; ketika jari anda berhenti pada titik ketiga atau keempat, motor akan berjalan dengan kecepatan kedua; ketika jari Anda berhenti pada titik kelima atau keenam, motor akan berjalan dengan kecepatan ketiga; ketika jari anda berhenti pada titik ketujuh atau kedelapan, motor akan berjalan pada kecepatan tertinggi.

Pencahayaan

1. Setelah tudung hisap naik keatas, lampu akan menyala secara otomatis dalam 8-10 detik.
2. Sentuh tombol lampu , lampu akan mati. Sentuh kembali tombol lampu , lampu akan menyala.
3. Ketika anda menyentuh tombol lampu , lampu akan berkedip. Geser tombol  untuk mengontrol intensitas cahaya ketika lampu berkedip. Untuk pengaturan intensitas cahaya, tombol slide mengontrol intensitas cahaya. Ada 8 kecepatan tombol slide saat pencahayaan, setiap kecepatan berarti satu intensitas cahaya. Ketika tombol geser disentuh dan digeser ke sisi sebaliknya, lampu akan menyala, lampu akan menyala dalam intensitas cahaya yang sesuai.

Kemudian terdapat pula tombol manual yang dapat digunakan dengan menyentuh tombol untuk mengoperasikan lampu tudung hisap dan akan menyala dalam intensitas cahaya yang sesuai. Lampu akan berhenti berkedip setelah 15detik jika tidak ada penyesuaian fungsi

Tombol Pengatur Waktu

1. Sentuh tombol pengatur waktu  saat lampu atau motor bekerja; tudung hisap akan masuk ke mode timer. Ketika lampu timer berkedip, geser tombol *slider* untuk memilih timer. Ada delapan bagian tombol waktu, yaitu: 5-10-15-20-25-30-35-40. Sentuh tombol timer  untuk masuk mode timer. Kemudian pilih durasi timer yang diinginkan. Timer akan berfungsi dan bekerja secara otomatis 5 detik kemudian. Motor dan lampu akan mati secara otomatis ketika timer sudah selesai, tudung hisap akan masuk ke mode standby, penutup dekoratif akan menutup secara otomatis.
2. Gunakan fungsi pengatur waktu kembali saat perangkat bekerja, sentuh tombol pengatur waktu tetapi tanpa harus mengatur timer kembali. Tudung hisap akan bekerja sesuai dengan timer yang diatur sebelumnya. Jika ingin pengaturan timer yang baru. Sentuh tombol kecepatan atau kontrol intensitas cahaya saat timer bekerja, fungsi timer akan dibatalkan secara otomatis

PERINGATAN:

Ketika penurunan unit bekerja, hindari jangan sampai tangan atau anggota badan terjepit.

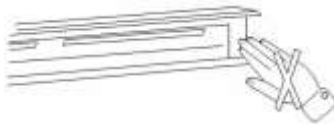

Jangan menempatkan peralatan masak di atas atau di bawah unit, hal ini untuk menghindari bahaya dan kerusakan yang bisa ditimbulkan



BAGIAN 5: PERAWATAN

Tudung hisap MODENA dirancang secara khusus untuk pemakaian jangka waktu panjang sehingga tidak memerlukan perawatan yang rumit. Namun, ada beberapa hal yang dianjurkan untuk merawat tudung hisap Anda agar kualitasnya tetap terjaga.

Matikan unit dan cabut kabel listrik dari sumber listrik sebelum dibersihkan.

Perawatan Regular

Gunakan kain lembut yang dibasahi dengan campuran air hangat dan sabun lembut atau deterjen pembersih rumah tangga. Jangan gunakan bantalan logam, bahan kimia, bahan abrasif atau sikat yang kaku untuk membersihkan unit.

Perawatan Bulanan untuk Grease Filter

Bersihkan filter dapat mencegah resiko terbakar. Filter menangkap minyak, asap dan debu sehingga filter secara langsung mempengaruhi efisiensi dari tudung hisap. Jika tidak dibersihkan, sisa minyak (berpotensi mudah terbakar) akan menumpuk pada filter. Bersihkan dengan deterjen pembersih rumah tangga.

Perawatan Tahunan untuk Karbon Filter

Pasang karbon filter pada unit yang akan digunakan dengan sistem resirkulasi (bukan sistem ducting). Filter ini harus diganti setidaknya enam bulan sekali atau tergantung pada seberapa sering tudung hisap digunakan.

Mengganti Bola Lampu

1. Matikan unit dan lepaskan kabel listrik.
2. Lepaskan penutup lampu dengan cara membuka kedua sekrupnya.
3. Lepaskan bola lampu.
4. Ganti dengan jenis ukuran dan daya yang sama.

PENTING:

Hindari deterjen netral dan bahan kimia pembersih yang keras atau produk yang mengandung abrasives, karena hal ini akan mempengaruhi penampilan perangkat dan berpotensi menghilangkan segala bentuk pada panel kontrol dan masa garansi akan dibatalkan.

Membersihkan Filter Mesh

Filter mesh dapat dibersihkan dengan tangan.

Lepaskan papan dekoratif [04] dan bersihkan dengan kain lembab. Kemudian, lepaskan filter aluminium dengan menekan dan menahan 2 slot

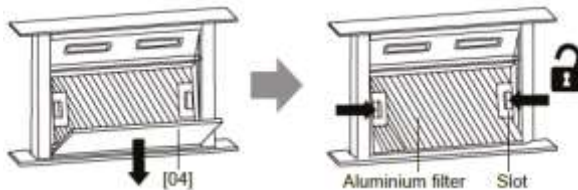

Letakkan filter aluminium dalam kondisi terbalik. Kemudian lepaskan filter arang.

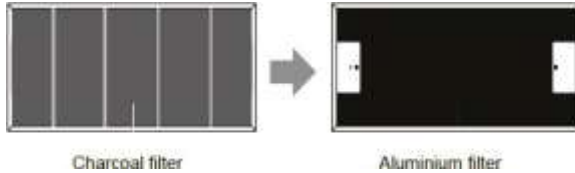

Rendam aluminium filter kedalam larutan air hangat dan deterjen ringan selama sekitar 10 menit.



Bersihkan dengan kain / sikat lembut. Bilas sampai bersih dan keringkan.

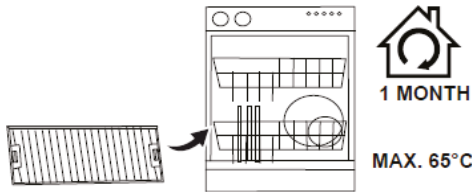

Bersihkan filter setiap bulan. Jika penutup digunakan lebih dari 2 jam sehari, kami sarankan anda meningkatkan frekuensi pembersihan.

Ganti filter tepat waktu bergantung pada frekuensi penggunaan tudung hisap! Hubungi pusat layanan MODENA untuk penggantian filter.

Memasang Filter Aluminium

Setelah dibersihkan, pasang charcoal ke aluminium filter. Kemudian kaitkan dengan 4 kabel kawat.

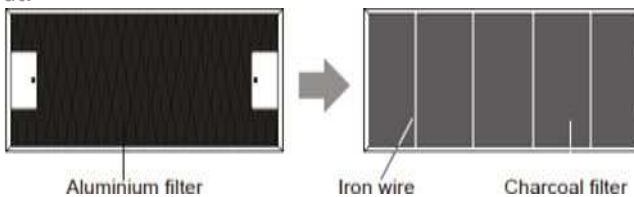

Masukkan aluminium filter kedalam tudung hisap. Kemudian masukkan papan dekoratif [04] lalu tutup.

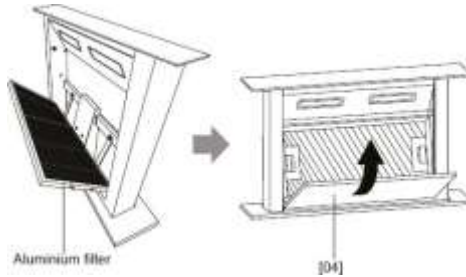

CATATAN:

Pastikan filter terkunci dengan aman. Kalau tidak akan melonggarkan dan menyebabkan bahaya. Ketika filter karbon aktif terpasang, daya hisap akan berkurang. Berikut ini menunjukkan cara mengurangi dampak lingkungan total (misal Penggunaan energi) dari proses memasak.

1. Pasang tudung hisap ditempat yang tepat di mana ada ventilasi yang efisien.
2. Bersihkan tudung hisap secara teratur agar tidak menghalangi udara yang masuk.
3. Selalu ingat untuk mematikan lampu tudung hisap setelah memasak.
4. Selalu ingat untuk mematikan perangkat setelah memasak.

BAGIAN 6: PENYELESAIAN MASALAH

Masalah	Kemungkinan Penyebab	Tindakan Yang Direkomendasikan
Tidak berfungsi	<ul style="list-style-type: none"> • Kabel steker belum terpasang pada stop kontak. • Stop kontak tidak terdapat arus listrik. 	<ul style="list-style-type: none"> • Hubungkan kabel steker ke stop kontak. • Hubungkan kabel steker ke stop kontak yang ada arus listriknya.
Daya hisap berkurang	<ul style="list-style-type: none"> • Filter Aluminium kotor • Karbon filter kotor 	<ul style="list-style-type: none"> • Bersihkan filter aluminium dan pasang kembali setelah kering. • Ganti Karbon filter dengan yang baru.
Motor fan tidak menyala	Gulungan motor putus	Hubungi Service Center MODENA

Masalah	Kemungkinan Penyebab	Tindakan Yang Direkomendasikan
Motor berhenti bekerja setelah beberapa saat	Alat pengaman untuk suhu yang tinggi dalam keadaan aktif.	<ul style="list-style-type: none"> Jarak tudung hisap dengan kompor terlalu dekat. Sirkulasi udara tidak berjalan dengan baik Hubungi Service Center MODENA.
Kinerja tudung hisap tidak optimal	Jarak antara unit dengan bidang memasak terlalu jauh	<ul style="list-style-type: none"> Atur jarak menjadi 65 – 75 cm

BAGIAN 7: TINDAKAN PENCEGAHAN

- Pastikan hood menyala setelah beberapa saat agar udara sekitar area memasak dapat tersirkulasi dengan baik dan pastikan hood dimatikan setelah proses tersebut.
- Periksa secara berkala filter dan penampung minyak. Pastikan bahwa filter dalam kondisi bersih dan baik serta pastikan penampung minyak dalam keadaan tidak melewati batas yang di tentukan.
- Bila tercium bau hangus / terbakar dari hood, segera matikan hood dan segera hubungi MODENA Service Center.
- Lakukan service secara rutin pada kompor Anda setiap 3 (tiga) bulan sekali, karena jika terdapat kendala/masalah pada Tudung Hisap Anda, dapat segera diketahui dan diperbaiki. Hubungi MODENA Service Center

BAGIAN 8: SPESIFIKASI

MODEL	DX 9943
Jenis	Down Draft
Material Kabinet	Stainless (S)
Warna Kabinet	Stainless (S)
Material Panel Depan	Glass
Warna Panel Depan	Diamond Black
Jumlah motor	1
Lampu	2 LED
Kontrol	Sliding Control
Variasi kecepatan hisap	4
Jenis Filter	Cassette Aluminum Filter + Carbon Filter
Perputaran udara (m ³ /Jam)	1000
Daya Listrik Motor	272 W
Daya Listrik Lampu	2 x 1 W
Berat(kg)	28.5
Dimensi (P x L x T) mm	880 x 115 x (718– 1200)
Cut Out Dimensi (mm)	792 x 88 x 720



PT MODENA INDONESIA

Jl. Industri Raya I Blok D-8,
Jatiuwung, Tangerang 15135