

# **Buku Petunjuk Penggunaan Dispenser Air**

**Davion Series**

DD 75 L

**Arlette Series**

DD 07 W

## MODENA

Terima kasih atas kepercayaan dan keputusan Anda untuk membeli produk MODENA sebagai kebutuhan rumah tangga Anda. Dengan kepuasan Anda sebagai prioritas kami, MODENA selalu berkomitmen untuk memberikan produk dengan desain *stylish* dan teknologi terunggul untuk membantu aktifitas sehari-hari Anda.

Buku panduan ini merangkum seluruh informasi yang Anda butuhkan tentang produk MODENA. Jika Anda membutuhkan bantuan atau informasi lebih lanjut, silahkan hubungi layanan Customer Care kami melalui situs resmi [www.modena.com](http://www.modena.com)

## Bagian 1: Nama-nama bagian

DD 75 L

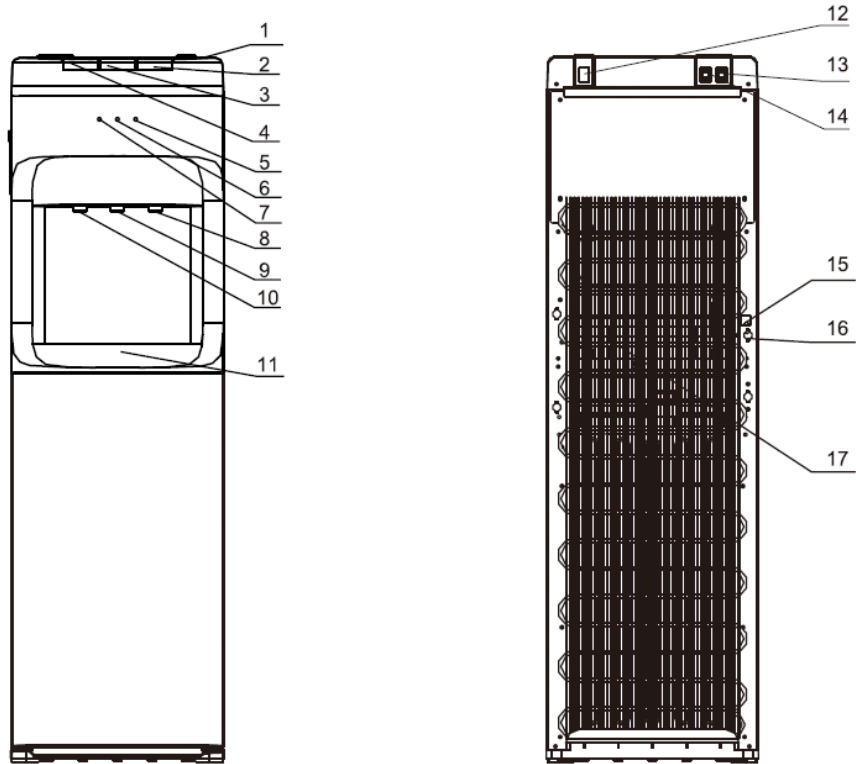

### Keterangan:

- |                            |                                |                              |
|----------------------------|--------------------------------|------------------------------|
| 1. Tutup Bagian Atas       | 7. Lampu Indikator Pendingin   | 12. Saklar O3                |
| 2. Tombol Air Dingin       | 6+7. Lampu Indikator Level Air | 13. Saklar Pemanas           |
| 3. Tombol Air Normal       | 8. Keran Air Dingin            | 14. Saklar Pendingin         |
| 4. Tombol Air Panas        | 9. Keran Air Normal            | 15. Kabel Listrik            |
| 5. Lampu Indikator O3      | 10. Keran Air Panas            | 16. Katup Saluran Pembuangan |
| 6. Lampu Indikator Pemanas | 11. Wadah Air                  | 17. Kondensor                |

## DD 07 W

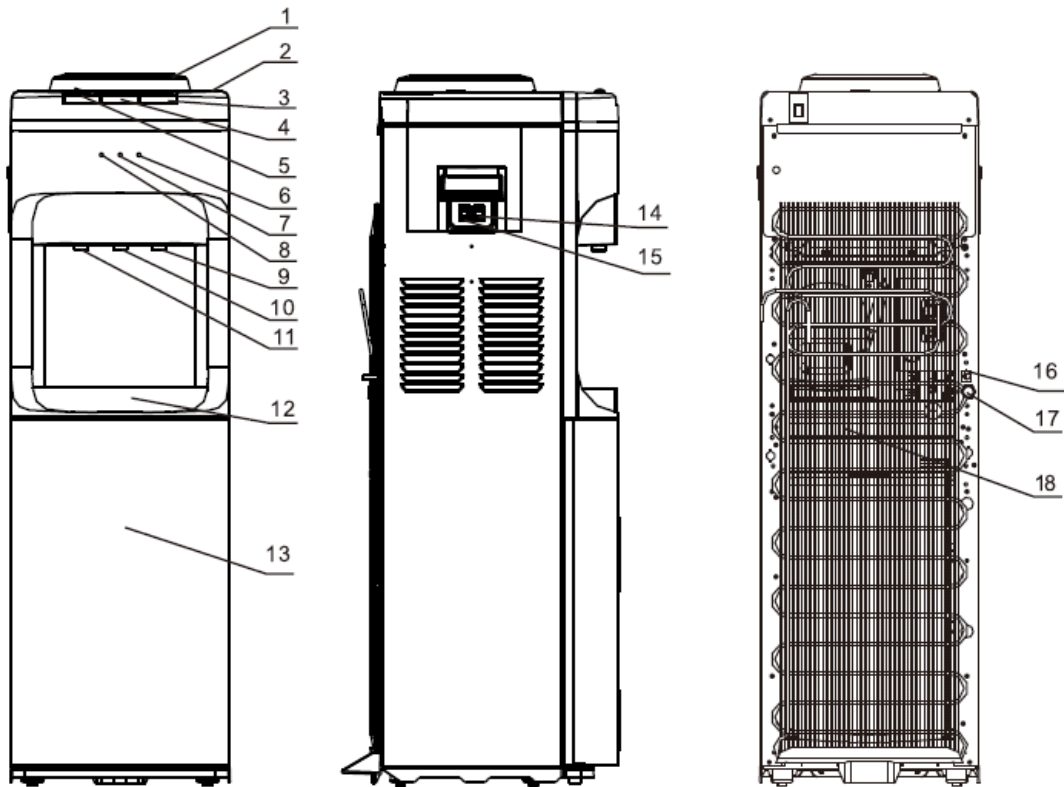

### Keterangan:

- |                              |                            |                              |
|------------------------------|----------------------------|------------------------------|
| 1. Corong Dispenser          | 7. Indikator Lampu Pemanas | 13. Tanpa Pintu              |
| 2. Penutup Bagian Atas       | 8. Indikator Lampu Power   | 14. Saklar Pemanas           |
| 3. Tombol Air Dingin         | 9. Keran Air Dingin        | 15. Saklar Pendingin         |
| 4. Tombol Air Normal         | 10. Keran Air Normal       | 16. Kabel Listrik            |
| 5. Tombol Air panas          | 11. Keran Air Panas        | 17. Katup Saluran Pembuangan |
| 6. Indikator Lampu Pendingin | 12. Wadah Air              | 18. Kondensor                |

## Bagian 2: Pemasangan

Bacalah buku petunjuk penggunaan ini dengan seksama sebelum mengoperasikan peranti agar pemakaian peranti benar dan aman. Perhatikan dengan baik seluruh tanda ataupun peringatan yang terdapat pada gambar maupun tulisan.

### DD 75 L

1. Letakkan dispenser ini di tempat yang rata dan stabil. Berikan jarak 20 cm jika diletakkan di dekat dinding.
2. Diamkan peranti selama 1 jam agar zat pendingin stabil.
3. Pasang pipa ke dalam galon lalu pasang penutup pada mulut galon.
4. Masukkan galon ke dalam kabinet/storage. Lalu tutuplah pintu kabinet.
5. Hubungkan kabel listrik ke stop kontak dan nyalakan tombol merah yang terletak di bagian belakang. Pastikan stop kontak/sumber memiliki sistem pembumihan (*grounding*) untuk mencegah kebocoran listrik. Kemudian nyalakan sakelar yang terletak di bagian belakang peranti.
6. **Untuk penggunaan pertama kali, bagian dalam dari peranti harus dibersihkan. Tekan tombol air panas dan air dingin. Pastikan air keluar dari keran tersebut. Setelah itu tunggu sekitar 20 menit, keluarkan galon dari tempat penyimpanan dan kosongkan air di dalam peranti dengan membuka penutup katup pembuangan air. Pastikan kabel listrik dilepas dari sumber listrik ketika membuang sisa air.**

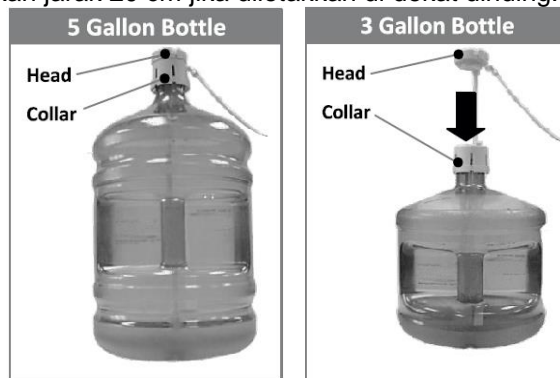

Untuk mencegah dispenser jatuh/goyah, sesuaikan penempatan dispenser menggunakan braket :

1. Kendurkan baut sudut kiri bawah belakang seperti yang terlihat pada gambar
2. Kendurkan juga baut di sudut kanan bawah belakang seperti yang terlihat pada gambar.
3. Jika bracket sudah dikeluarkan, pasang baut pada sudut kiri bawah dan kanan bawah belakang dari dispenser.
4. Buat lubang di permukaan lantai sesuai penempatan dispenser
5. Pasang baut braket pada lantai.
6. Kencangkan baut pada setiap braket sampai rapat.

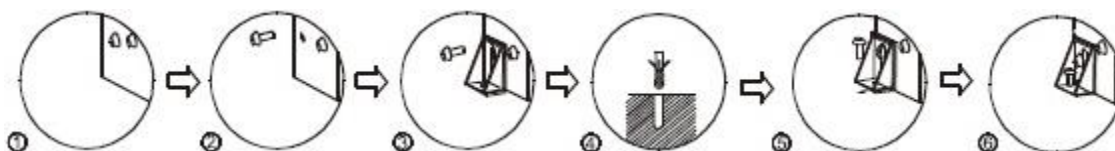
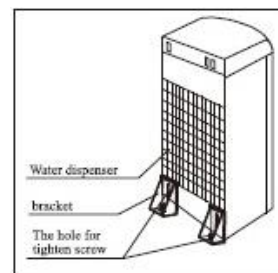

### DD 07 W :

1. Letakkan dispenser ini di tempat yang rata dan stabil.
2. Pasang galon air pada posisi yang tepat.
3. Tekan tombol/keran air panas (merah) sampai dengan air mengalir keluar dari keran tersebut.
4. Hubungkan kabel listrik ke stop kontak. Kemudian nyalakan sakelar merah (pemanas) yang terletak di bagian belakang peranti.
5. Bila air di dalam galon sudah habis, matikan sakelar merah (pemanas) sebelum menggantinya dengan yang baru.

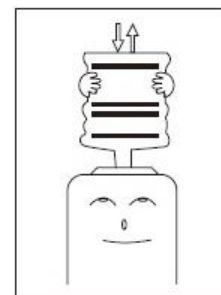

**Perhatian :**

- Peranti ini dirancang untuk digunakan dalam ruangan.
- Pastikan pipa galon sudah terpasang dengan benar dan pintu kabinet tertutup dengan rapat.
- Bila air di dalam galon sudah habis, matikan sakelar merah (pemanas) sebelum menggantinya dengan yang baru.
- Hindari meletakkannya di tempat yang lembab, basah dan instalasi kelistrikan yang buruk karena bisa mengakibatkan terkena sengatan listrik dan timbulnya kebakaran .
- Jangan meletakkan benda-benda yang mudah terbakar di dekat dispenser.
- Jangan meletakkannya di bawah sinar matahari langsung dan hujan karena dapat menurunkan kinerja peranti dan menimbulkan bahaya kebocoran listrik.
- Jangan menghubungkan dispenser ini ke sumber arus listrik atau menekan tombol pemanas jika di dalam tangki tidak terdapat air atau air tidak mengalir dari keran air panas bila tombol tersebut ditekan.
- Jangan memodifikasi kabel listrik pada peranti atau menghubungkan dengan menggunakan kabel perpanjangan untuk mencegah resiko arus pendek dan kebakaran.
- Jangan menyentuh bagian belakang atau kondensor untuk menghindari bahaya tersengat listrik.

## Bagian 3: Panduan Penggunaan

**Cara menggunakan dispenser dengan tiga keran:**

- Untuk mengeluarkan air panas, tekan tombol pada bagian **kiri**.
- Untuk mengeluarkan air normal, tekan tombol pada bagian **tengah**.
- Untuk mengeluarkan air dingin, tekan tombol pada bagian **kanan**.

**Cara mengaktifkan O3 (DD 75 L)**

Tekan tombol O3 yang terletak di bagian belakang dispenser untuk menyalakan. Tahan sampai 5 detik dan lepaskan untuk mengaktifkannya. Lampu indikator O3 akan menyala selama 1 jam. Selama lampu O3 indikator menyala, disarankan untuk tidak mengambil dan meminum air dari dispenser.

Peranti ini dilengkapi pengaman pada tombol air panas untuk mencegah bahaya dari jangkauan anak-anak. Geser dan tekan tombol air panas untuk mengeluarkan air panas.





**Perhatian:**

- Hati-hati! Hindari bahaya terkena air panas.
- Pastikan pintu kabinet harus dalam keadaan tertutup.
- Bel akan berbunyi ketika air di dalam galon sudah habis dan lampu indikator level air akan menyala.

## Bagian 4: Pemeliharaan

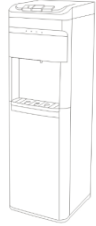
1. Untuk menghindari hal-hal yang tidak diinginkan, selalu putus hubungan kabel listrik dari sumber arus listrik sebelum membersihkan dispenser ini.
2. Dispenser ini telah disterilkan sebelum meninggalkan pabrik.
3. Corong dispenser, tabung air, dan elemen pemanas harus dibersihkan oleh ahlinya setiap satu tahun sekali. Hal ini akan membuat mesin tetap dalam kondisi yang baik dan memperpanjang umur pemakaian. Jangan membongkar sendiri mesin ini untuk menghindari kerusakan yang akan timbul pada mesin.
4. Gunakan kain lembut yang dibasahi air secukupnya untuk membersihkan permukaan dispenser, lalu gunakan kain lembut yang kering untuk mengeringkannya. Jangan biarkan air masuk ke dalam mesin.
5. Pastikan kabel listrik dilepas dari sumber listrik ketika membuang sisa air atau pemeliharaan atau jika peranti tidak digunakan dalam jangka waktu lama. Jika air panas terasa dingin, buka katup pembuangan sampai tidak ada air di dalam dispenser air.

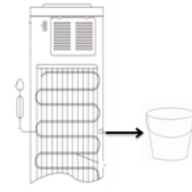
## Bagian 5: Tindakan Pencegahan

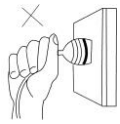
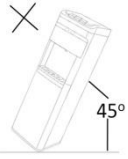
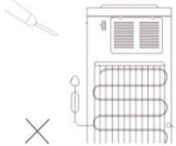
<p>a. Letakkan dispenser di permukaan yang rata. Hindari meletakkannya di tempat yang lembab. Berikan jarak sedikitnya 20 cm dari dinding. Dan jangan meletakkan benda-benda yang mudah terbakar di dekat dispenser.</p>	
<p>b. Untuk menghindari kerusakan pada mesin, jangan menghubungkan kabel listrik atau menekan sakelar air panas (merah) sampai air mengalir dari keran air panas ketika tidak ada galon berisi air yang terpasang.</p>	
<p>c. Jika dispenser tidak akan digunakan untuk waktu yang lama, matikan sakelar pemanas dan pendingin, kemudian lepaskan kabel dari stop kontak dan kosongkan sisa air melalui katup pembuangan.</p>	
<p>d. Jangan menggunakan bahan kimia dan menyiramkan air secara langsung untuk membersihkan dispenser. Gunakan kain yang lembut untuk membersihkannya.</p>	
<p>e. Jangan menarik kabel untuk melepaskan steker dari stop kontak. Pegang dan cabutlah bagian kepalanya menggunakan tangan yang kering.</p>	
<p>f. Jangan menidurkan dispenser ini. Tingkat kemiringan tidak boleh lebih dari 45° supaya kompresor pada mesin tidak rusak.</p>	
<p>g. Termostat pada dispenser ini telah disesuaikan oleh pabrik. Jangan mengubah-ubah sendiri untuk menghindari kerusakan yang akan timbul.</p>	

h. Peranti ini ditujukan untuk digunakan oleh orang dewasa. Jangan biarkan anak-anak bermain dengan peranti atau bergelantungan pada pintu peranti. Peranti dapat jatuh dan mencelakainya. Peranti ini tidak ditujukan untuk di gunakan oleh anak-anak, atau orang-orang yang memiliki keterbelakangan mental, ketidakmampuan fisik dan kurang pengalaman serta pengetahuan mengenai peranti. Untuk keselamatan, berikanlah pengawasan dan petunjuk secara serius pada saat mereka menggunakan.

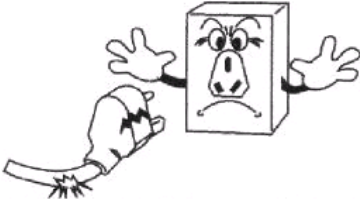

**Jika terdapat kerusakan pada kabel listrik maka segera hubungi Pusat Layanan MODENA untuk dilakukan penggantian. Penggantian kabel listrik haruslah dilakukan oleh tenaga yang berpengalaman dan sangat memahami hal tentang kelistrikan. Jangan pernah mengganti sendiri kabel listrik dikarenakan akan bisa menyebabkan bahaya yang bisa merugikan diri sendiri dan orang lain.**



**Perhatian!**

Peranti ini tidak boleh dibuang bersama sampah rumah tangga lainnya. Untuk mencegah kemungkinan bahaya terhadap lingkungan atau kesehatan manusia akibat pembuangan sampah yang tidak terkontrol.

Peranti mengandung insulasi gas dan zat pendingin yang harus dibuang dengan benar. Ketika Anda ingin membuang peranti, Kami menyarankan Anda untuk berkonsultasi dengan penyedia jasa resmi sehingga dapat mempelajari informasi yang dibutuhkan dan bentuk yang resmi.

Pastikan pipa-pipa dan saluran kerja zat pendingin pada peranti tidak rusak sebelum dibawa oleh bagian penanganan barang bekas.

Konsultasikan dengan penyedia jasa resmi untuk menanyakan semua hal dan masalah yang berhubungan dengan peranti. Jangan melakukan atau membiarkan orang lain melakukan sesuatu kepada peranti sebelum menanyakan kepada penyedia jasa resmi.



## Bagian 6 : Penyelesaian Masalah

Lakukan pengecekan terhadap hal-hal di bawah ini sebelum menghubungi Pusat Layanan kami bila terjadi gangguan pengoperasian.

MASALAH	KEMUNGKINAN PENYEBAB	TINDAKAN YANG DIREKOMENDASIKAN
Air tidak panas atau tidak dingin.	<ul style="list-style-type: none"> <li>- Penggunaan air panas atau air dingin yang terlalu banyak dalam waktu yang singkat.</li> <li>- Peranti belum terhubung ke sumber arus listrik.</li> </ul>	<ul style="list-style-type: none"> <li>- Tunggulah beberapa saat sampai dengan air menjadi panas atau dingin.</li> <li>- Hubungkan steker ke stop kontak, kemudian tekan sakelar pemanas dan sakelar pendingin.</li> </ul>
Air tidak keluar dari keran.	<ul style="list-style-type: none"> <li>- Galon air kosong.</li> <li>- Pipa terhalang atau tersumbat sesuatu.</li> </ul>	<ul style="list-style-type: none"> <li>- Ganti dengan galon air yang baru.</li> <li>- Matikan saklar pendingin. Setelah 4 jam, hidupkan kembali.</li> </ul>
Terdapat kebocoran pada penyangga galon air.	<ul style="list-style-type: none"> <li>- Galon air bocor/rusak.</li> </ul>	<ul style="list-style-type: none"> <li>- Ganti dengan galon air yang baru.</li> </ul>
Bunyi bising selama pengoperasian.	<ul style="list-style-type: none"> <li>- Pemasangan atau penempatan peranti kurang tepat.</li> </ul>	<ul style="list-style-type: none"> <li>- Letakkan peranti di tempat permukaan yang rata dan stabil.</li> </ul>

## Bagian 7: Spesifikasi

MODEL	DD 75 L	DD 07 W
Jenis	Dingin, Panas & Normal	Dingin, Panas & Normal
Ruang bawah	Tempat galon	Tidak
Warna	Hitam	Putih
Keluaran air panas (liter/jam)	4	4
Keluaran air dingin (liter/jam)	4	2
Suhu panas (celcius)	≥90	≥90
Suhu dingin (celcius)	≤10	≤10
Kompresor bebas CFC	Ya	Ya
Thermostat pengatur suhu air	Ya	Ya
Bahan dari tabung air	Stainless	Stainless
Daya listrik pemanas (watt)	420	450
Daya listrik kompresor (watt)	100	120
Dimensi Produk (P x L x T) mm	310 x 360 x 1040	310 x 360 x 1000
Berat Produk (Kg)	16.9	15.5

\* Untuk meningkatkan kualitas produk, desain dan spesifikasi diatas dapat berubah setiap saat tanpa pemberitahuan. Gambar pada buku ini bersifat skematis dan bisa saja berbeda dengan produk aslinya. Nilai yang tercantum pada label atau dalam dokumentasi yang menyertainya diperoleh di laboratorium sesuai dengan standar yang relevan. Nilai-nilai dapat bervariasi tergantung pada kondisi operasional dan lingkungan dari unit.



**PT MODENA INDONESIA**

Jl. Industri Raya I Blok D-8,  
Jatiuwung, Tangerang 15135