

Buku Petunjuk Penggunaan Alat Pemurni Air

Igienico Series

RO 9115, RO 8115, RO 8101

MODENA

Terima kasih atas kepercayaan dan keputusan Anda untuk membeli produk MODENA sebagai kebutuhan rumah tangga Anda. Dengan kepuasan Anda sebagai prioritas kami, MODENA selalu berkomitmen untuk memberikan produk dengan desain *stylish* dan teknologi terunggul untuk membantu aktifitas sehari-hari Anda.

Buku panduan ini merangkum seluruh informasi yang Anda butuhkan tentang produk MODENA. Jika Anda membutuhkan bantuan atau informasi lebih lanjut, silahkan hubungi layanan Customer Care kami melalui situs resmi www.modena.com

MODENA

DAFTAR ISI	HLM.
● Kata Pengantar	2
● Bagian 1 : Nama-nama Bagian	4
● Bagian 2 : Pemasangan	7
● Bagian 3 : Panduan Penggunaan	11
● Bagian 4 : Perawatan	13
● Bagian 5 : Tindakan Pencegahan	14
● Bagian 6 : Penyelesaian Masalah	16
● Bagian 7 : Spesifikasi	17

Bagian 1: Nama-nama bagian

RO 9115

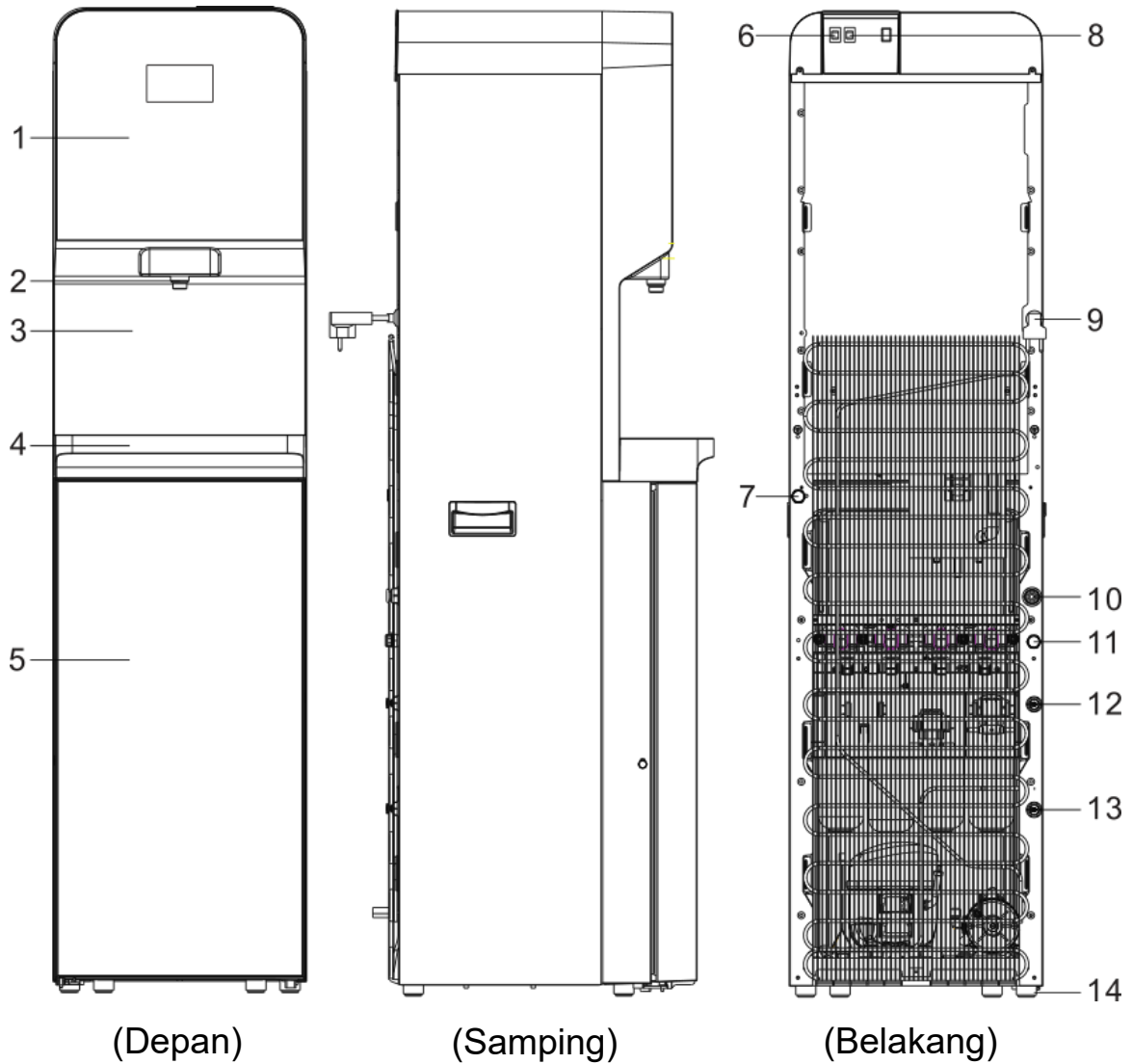

Keterangan:

- | | | |
|--------------------|-----------------------------------|-----------------------|
| 1. Panel kontrol | 7. Saluran buang air dingin | 13. Saluran air masuk |
| 2. Kran air keluar | 8. Saklar pendingin | 14. Kaki produk |
| 3. Bodi produk | 9. Kabel listrik | |
| 4. Penampung air | 10. Saluran buang tangki air | |
| 5. Pintu | 11. Saluran buang air panas | |
| 6. Saklar pemanas | 12. Saluran buang air konsentrasi | |

RO 8115

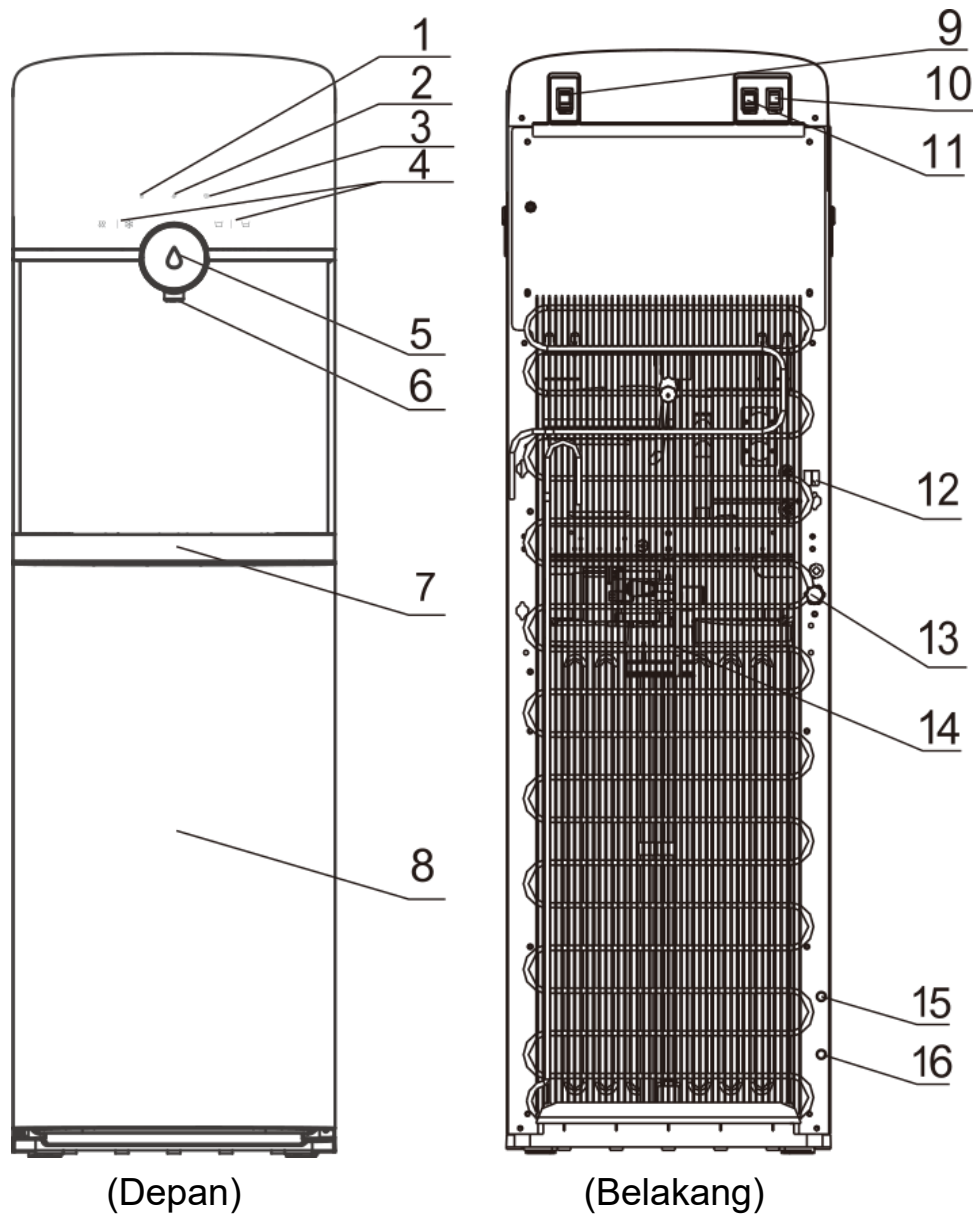

Keterangan:

- | | | |
|-----------------------------|-------------------------------|-----------------------------|
| 1. Lampu pemanas | 7. Penampung air | 13. Saluran buang air panas |
| 2. Lampu pendingin | 8. Pintu | 14. Kondenser |
| 3. Lampu penggantian filter | 9. Saklar <i>reset</i> filter | 15. Saluran buang air |
| 4. Panel kontrol | 10. Saklar pemanas | 16. Saluran air masuk |
| 5. Tombol air | 11. Saklar pendingin | |
| 6. Kran air keluar | 12. Kabel listrik | |

RO 8101

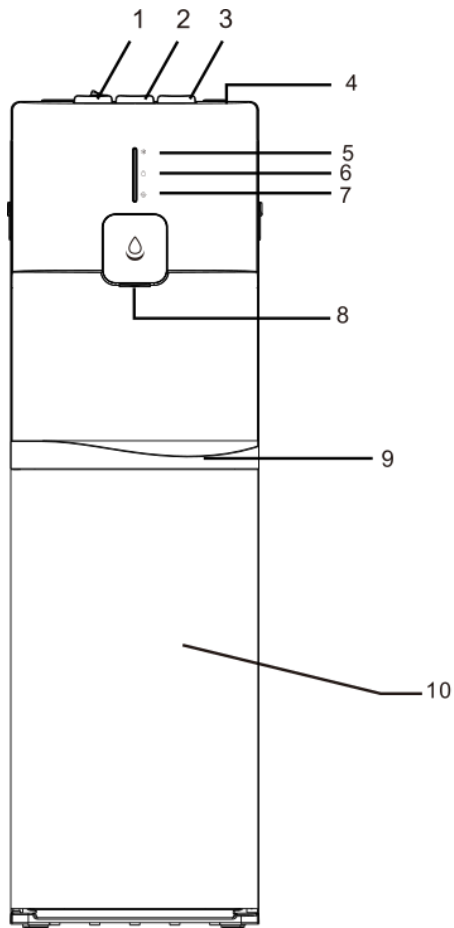

(Depan)

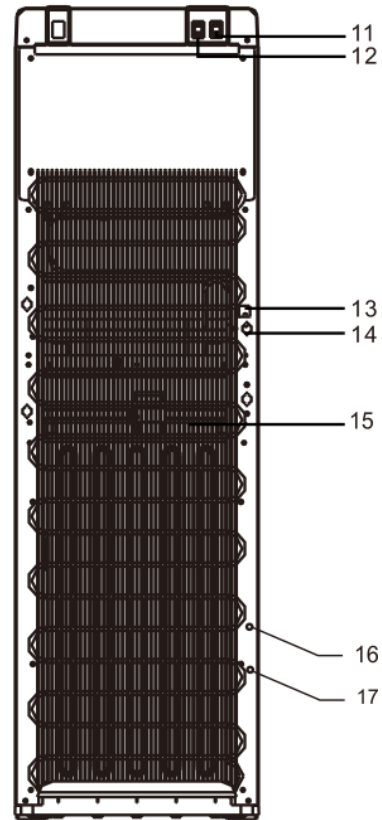

(Belakang)

Keterangan:

- | | | |
|----------------------|-----------------------------|-----------------------|
| 1. Tombol air panas | 7. Lampu penggantian filter | 13. Kabel listrik |
| 2. Tidak berfungsi | 8. Kran air keluar | 14. Saluran buang air |
| 3. Tombol air dingin | 9. Penampung air | 15. Kondenser |
| 4. Penutup atas | 10. Pintu | 16. Saluran buang air |
| 5. Lampu pemanas | 11. Saklar pemanas | 17. Saluran air masuk |
| 6. Lampu pendingin | 12. Saklar pendingin | |

Bagian 2: Pemasangan

Bacalah buku petunjuk penggunaan ini dengan seksama sebelum mengoperasikan unit agar pemakaian unit benar dan aman. Perhatikan dengan baik seluruh tanda ataupun peringatan yang tercantum baik berupa gambar ataupun penjelasan tertulis.

1. Buka bagian atas karton, keluarkan busa beserta aksesorisnya. Bongkar produk, pasang penampung air.
2. Letakkan dispenser di tempat yang rata dan stabil. Pastikan ada jarak 25 cm di setiap sisinya jika diletakkan di dekat tembok.
3. Diamkan produk selama 1 jam terlebih dahulu untuk menstabilkan zat pendingin di dalam sistem pendinginan.
4. Keluarkan sambungan/aksesoris dan pasang pada pipa air.

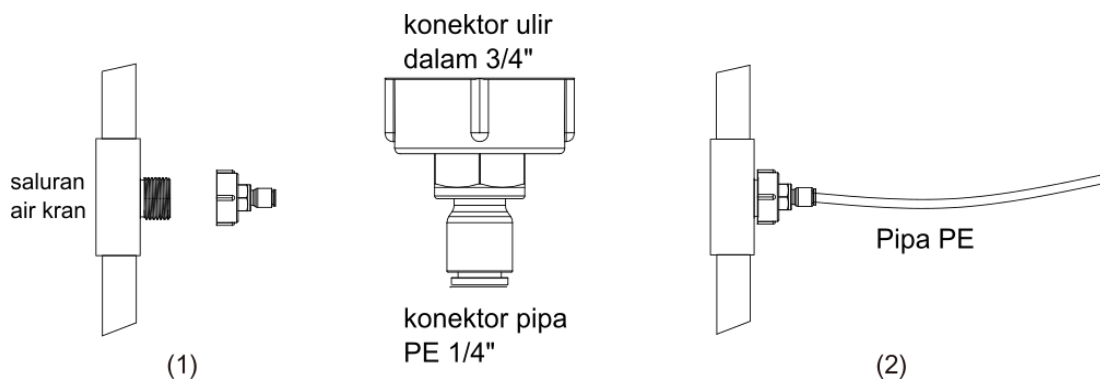

5. Gunakan aksesoris sambungan (ujung penyiram filter) untuk membersihkan filter. Sambungkan pipa PE pada sambungan cepat (*quick joint*). Arah panah adalah arah aliran air.

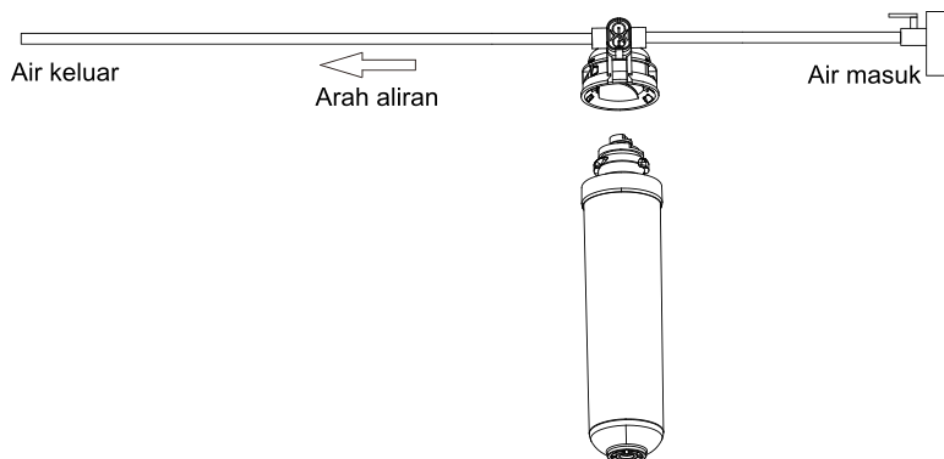

6. Masukkan Filter#2 C1 (karbon aktif) ke tempat penyimpanan filter, kencangkan dengan memutar berlawanan arah jarum jam dan buka kran air sampai air keluar tidak berwarna hitam sekitar 10 menit. Lakukan dengan cara yang sama untuk membersihkan Filter#4 C4 (karbon aktif).

- Pasang filter lainnya pada produk. Pegang filter dengan tangan kiri dan tempat penyimpanan filter dengan tangan kanan, masukkan ke atas dan putar berlawanan arah jarum jam untuk mengencangkan. Urutan pemasangan filter adalah

Filter#1 PP → Filter#2 C1 → Filter#3 RO → Filter#4 C2

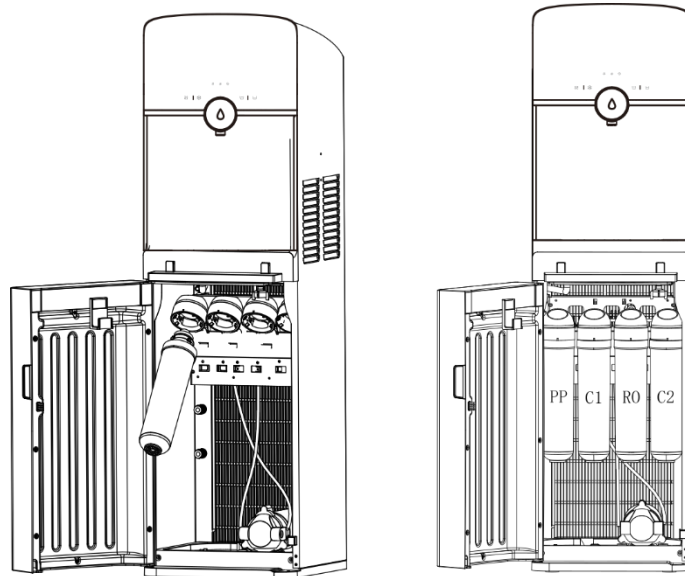

- Keluarkan pin pada sambungan cepat (*quick joint*) di bagian belakang produk, lalu keluarkan sumbatan putihnya. (lihat gambar di bawah)

RO 9115

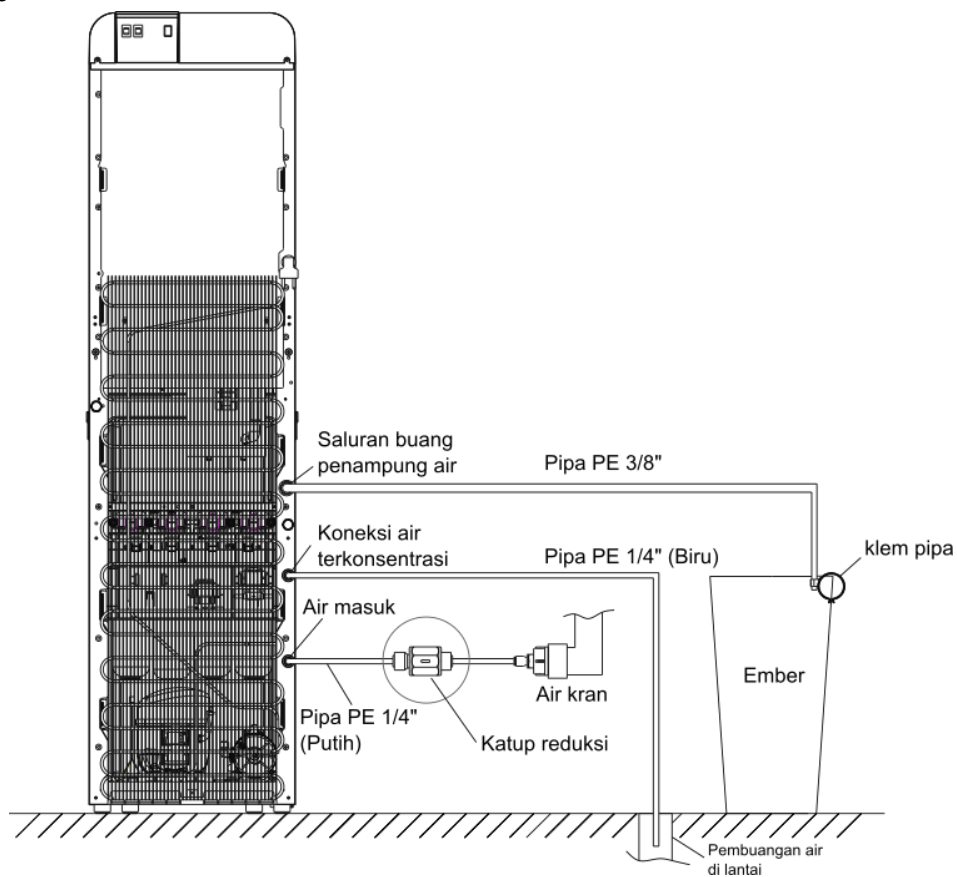

RO 8115 & RO 8101

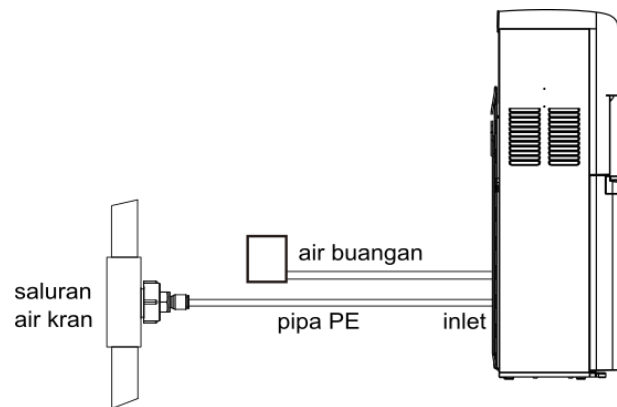

9. Masukkan pipa PE pada sambungan saluran air masuk dan kencangkan.
10. Ketika memasang atau mengganti filter, pastikan produk dalam keadaan mati dan tidak terhubung dari sumber daya.
11. Hubungkan steker ke stop kontak. Pastikan stop kontak sudah dibumikan dengan baik (grounded) untuk mencegah kebocoran listrik. Kemudian nyalakan saklar pemanas dan pendingin di bagian belakang produk.
12. Setelah semua terpasang, tunggu selama 2 jam untuk proses pendinginan air dan 15 menit untuk proses pemanasan air sebelum dikonsumsi.

Untuk mencegah unit goyang atau jatuh, anda dapat memasang bracket sesuai kebutuhan

1. Kendurkan baut kiri dan kanan bagian bawah produk seperti gambar
2. Pasang bracket pada bagian kiri dan kanan produk
3. Buat lubang di permukaan tempat produk ingin dipasang
4. Pasang baut pada bracket bagian bawah
5. Kencangkan baut

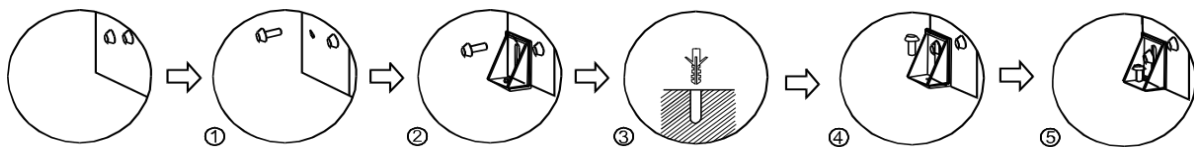
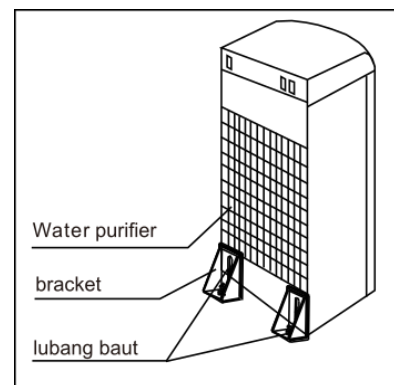

PERHATIAN!

1. Unit ini dirancang untuk digunakan di dalam ruangan
2. Pastikan filter dan pipa sudah terpasang dengan benar dan pintu kabinet tertutup dengan rapat
3. Hindari meletakkan produk di tempat yang lembab, basah, dan instalasi kelistrikan yang buruk karena dapat mengakibatkan terkena sengatan listrik dan timbulnya kebakaran
4. Jangan meletakkan benda-benda yang mudah terbakar di dekat produk
5. Jangan meletakkan di bawah sinar matahari langsung dan hujan karena dapat menurunkan kinerja unit dan menimbulkan bahaya kebocoran listrik
6. Jangan menyalakan tombol pemanas jika di dalam tangki tidak terdapat air atau tidak ada air mengalir
7. Jangan memodifikasi kabel listrik pada produk atau menghubungkannya dengan menggunakan perpanjangan listrik untuk mencegah bahaya korsleting dan kebakaran
8. Jangan menyentuh bagian belakang atau kondensor untuk menghindari bahaya sengatan listrik

Bagian 3: Panduan Penggunaan

Kontrol Panel RO 9115:

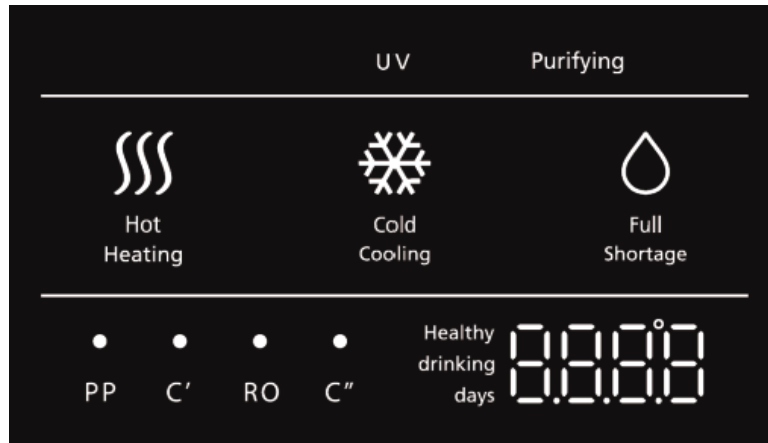





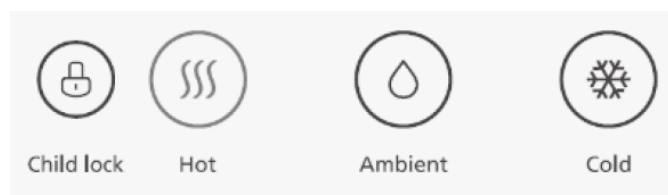

Keterangan	Deskripsi
UV	Lampu UV di dalam tangki sedang bekerja
Purifying	Proses pemurnian air sedang berlangsung
Hot	Proses pemanasan selesai
Heating	Proses pemanasan sedang berlangsung
Cold	Proses pendinginan selesai
Cooling	Proses pendinginan sedang berlangsung
Full	Air di dalam tangki dalam kondisi cukup
Shortage	Air di dalam tangki kosong
PP / C' / RO / C''	Jika lampu masing-masing filter berkedip, maka filter tersebut harus segera diganti
Healthy Drinking Days	Menunjukkan jumlah hari yang sudah dilewati sejak produk pertama kali dinyalakan <i>Untuk mengulang hitungan, matikan produk dan cabut dari sumber listrik selama ±2 minggu</i>









Cara Menggunakan RO 9115



1. Sentuh tombol air dingin , maka air dingin akan keluar dan sentuh kembali untuk berhenti
2. Sentuh tombol air normal , maka air normal akan keluar dan sentuh kembali untuk berhenti









3. Sentuh tombol Child lock , lalu sentuh tombol air panas , maka air panas akan keluar dan sentuh kembali tombol air panas untuk berhenti
4. Sentuh tombol air dingin  dan tombol air normal  secara bersamaan selama 3 detik untuk masuk mode reset filter. Lampu indikator dan filter pertama berkedip dan persentase sisa masa pakai filter ditampilkan di sudut kanan bawah layar. Sentuh lama tombol air dingin  selama 3 detik untuk mengatur ulang filter dan masa pakai filter dikembalikan ke 100. Sentuh tombol air dingin  untuk beralih ke filter berikutnya. Sentuh tombol air dingin  kembali untuk keluar dari mode reset filter.

Panel Tampilan RO 8115:





Keterangan	Deskripsi
 Lampu Heating	Lampu akan menyala ketika proses pemanasan sedang berlangsung, dan akan mati ketika proses sudah selesai
 Lampu Cooling	Lampu akan menyala ketika proses pendinginan sedang berlangsung, dan akan mati ketika proses sudah selesai
 Lampu Filter Change	Lampu akan berkedip ketika filter harus diganti. Hubungi pusat layanan untuk pergantian filter
 Tombol Air Panas	Tombol untuk memilih air panas
 Tombol Air Dingin	Tombol untuk memilih air dingin
 Tombol Volume Besar	Tombol untuk memilih volume air besar. Air Panas: ±400 mL / Air Dingin: ±500 mL
 Tombol Volume Kecil	Tombol untuk memilih volume air kecil Air Panas: ±200 mL / Air Dingin: ±250 mL
 Tombol Air	Tombol untuk memulai/menghentikan keluaran air





Cara Menggunakan RO 8115:

Air Panas

1. Ketika lampu heating  mati, letakkan gelas di bawah kran air
2. Sentuh tombol air panas , lalu sentuh tombol air  untuk mengeluarkan air panas. Sentuh kembali tombol air  untuk menghentikan keluaran air
3. Sentuh tombol volume air besar  dan tombol air panas  untuk mengeluarkan air panas sebanyak ±400 mL
4. Sentuh tombol volume air kecil  dan tombol air panas  untuk mengeluarkan air panas sebanyak ±200 mL

Air Dingin

1. Ketika lampu cooling  mati, letakkan gelas di bawah kran air
2. Sentuh tombol air dingin , lalu sentuh tombol air  untuk mengeluarkan air dingin. Sentuh kembali tombol air  untuk menghentikan keluaran air

3. Sentuh tombol volume air besar  dan tombol air dingin  untuk mengeluarkan air dingin sebanyak ±500 mL
4. Sentuh tombol volume air kecil  dan tombol air dingin  untuk mengeluarkan air dingin sebanyak ±250 mL

Panel Tampilan RO 8101:

Dari atas ke bawah:

Lampu	Deskripsi
Heating	Lampu akan menyala ketika proses pemanasan sedang berlangsung, dan akan mati ketika proses sudah selesai
Cooling	Lampu akan menyala ketika proses pendinginan sedang berlangsung, dan akan mati ketika proses sudah selesai
Filter Change	Lampu akan berkedip ketika filter harus diganti. Hubungi pusat layanan untuk pergantian filter

Cara Menggunakan RO 8101

Tombol untuk mengeluarkan air terdapat di bagian atas produk.

1. Tekan tombol air panas yang terletak di sebelah kiri untuk mengeluarkan air panas
2. Tekan tombol air dingin yang terletak di sebelah kiri untuk mengeluarkan air dingin

Catatan: Tombol bagian tengah tidak dapat digunakan pada model RO 8101

Bagian 4: Perawatan

1. Untuk keamanan anda, selalu cabut steker dari sumber listrik sebelum melakukan perawatan, pembersihan, dan pembuangan sisa air.
2. Produk ini telah disterilkan sebelum meninggalkan pabrik.
3. Pipa, tabung air, dan elemen pemanas harus dibersihkan setiap satu tahun sekali. Hubungi pusat layanan servis untuk melakukan pemeliharaan ini. Hal ini akan membuat mesin tetap dalam kondisi yang baik dan memperpanjang umur pemakaian. Jangan membongkar sendiri mesin ini untuk menghindari kerusakan yang akan timbul pada mesin.
4. Gunakan kain lembut dan dibasahi secukupnya untuk membersihkan permukaan produk, lalu gunakan kain lembut yang kering untuk mengeringkannya. Jangan biarkan air masuk ke dalam mesin.
5. Jika produk tidak akan digunakan dalam jangka waktu yang lama, cabut steker dari sumber listrik dan kuras air dari dalam tangki.
6. Jangan gunakan bahan kimia yang mudah menguap untuk membersihkan produk.





Siklus Penggantian Filter

Filter#1 PP	Filter#2 C1	Filter#3 RO	Filter#4 C2
6 bulan	6 bulan	12 bulan	12 bulan

Keterangan:

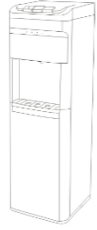
- Data di atas hanya untuk referensi. Jangka waktu pemakaian berdasarkan penggunaan 10 L air setiap hari. Siklus penggantian tiap filter bervariasi tergantung dari kualitas air lokal dan jumlah air yang dikonsumsi
- Apabila anda tidak mengetahui filter mana yang harus diganti, hubungi pusat layanan untuk mengganti filter.

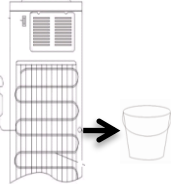
Bagian 5: Tindakan Pencegahan

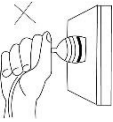
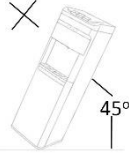
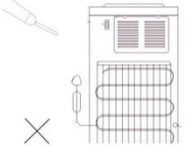
<p>a. Letakkan unit di permukaan yang rata. Jangan letakkan di tempat yang lembab. Berikan jarak sedikitnya 20 cm dari dinding. Dan jangan meletakkan benda-benda yang mudah terbakar di dekat produk.</p>	
<p>b. Untuk menghindari kerusakan pada mesin, jangan menghubungkan kabel listrik atau menyalakan sakelar pemanas ketika tangki air kosong atau tidak ada aliran air.</p>	
<p>c. Jika unit tidak akan digunakan untuk waktu yang lama, matikan sakelar pemanas dan pendingin, kemudian lepaskan kabel dari stop kontak dan kosongkan air di tangki air.</p>	
<p>d. Jangan menggunakan bahan kimia yang mudah menguap. Gunakan kain yang lembut untuk membersihkannya.</p>	
<p>e. Jangan menarik kabel untuk melepaskan steker dari stop kontak. Tarik steker dengan tangan yang kering.</p>	
<p>f. Jangan meletakkan produk ini horizontal dan tingkat kemiringan tidak boleh kurang dari 45° supaya kompresor pada mesin tidak rusak.</p>	
<p>g. Termostat pada unit ini telah disesuaikan. Jangan mengubah-ubah sendiri untuk menghindari pengaruh yang akan timbul.</p>	

h. Produk ini ditujukan untuk digunakan oleh orang dewasa. Jangan biarkan anak-anak bermain dengan unit atau bergelantungan pada pintu-pintu unit. Unit dapat jatuh dan mencelakai anak-anak. Produk ini tidak ditunjukkan untuk di gunakan oleh anak-anak, atau orang-orang yang memiliki keterbatasan pada mental, sensorik, dan fisik dan kurang pengalaman dan pengetahuan mengenai unit, kecuali diberikan pengawasan dan petunjuk secara serius tentang penggunaan peranti oleh orang yang kompeten.

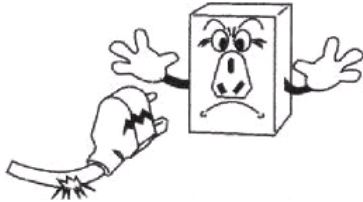

Jika ada kerusakan pada kabel listrik maka segera hubungi pusat layanan MODENA untuk diganti. Pergantian kabel listrik harus dilakukan oleh orang yang berpengalaman dan sangat mengerti akan kelistrikan. Jangan pernah mengganti sendiri kabel listrik dikarenakan bisa menyebabkan bahaya yang dapat merugikan diri sendiri dan orang lain.



Perhatian!

- Tanda ini ini menandakan bahwa limbah produk listrik dan elektronik (WEEE) harus dibuang terpisah dari aliran sampah kota.
- Produk listrik tua dapat mengandung zat yang berbahaya. Jadi, membuang alat tua Anda dengan benar akan mencegah kemungkinan dampak negatif bagi lingkungan dan kesehatan manusia. Alat tua Anda dapat mengandung bagian yang dapat digunakan kembali yang dapat digunakan untuk memperbaiki produk lain, dan bahan berharga lainnya yang dapat didaur ulang untuk menghemat sumber daya terbatas.
- Anda dapat membawa alat Anda ke toko tempat Anda membeli produk, atau menghubungi kantor limbah pemerintah setempat Anda untuk informasi tentang tempat pengumpulan limbah produk listrik dan elektronik terdekat di daerah Anda.

Bagian 6: Penyelesaian Masalah

Lakukan pengecekan terhadap hal-hal di bawah ini sebelum menghubungi pusat layanan kami bila terjadi gangguan pengoperasian.

Masalah	Kemungkinan Penyebab	Tindakan Yang Direkomendasikan
Air tidak panas atau tidak dingin.	<ul style="list-style-type: none"> • Penggunaan air panas atau air dingin yang terlalu banyak dalam waktu yang singkat. • Unit belum terhubung ke sumber arus listrik. 	<ul style="list-style-type: none"> • Tunggulah beberapa saat sampai dengan air menjadi panas atau dingin. • Hubungkan steker ke stop kontak, kemudian tekan sakelar pemanas dan sakelar pendingin
Tidak ada air yang keluar dari keran.	<ul style="list-style-type: none"> • Tekanan air rendah. • Filter tidak diganti pada waktunya, diluar waktu pemakaian. 	<ul style="list-style-type: none"> • Periksa pompa booster atau saluran air masuk. • Silahkan hubungi pusat layanan Modena untuk mengganti filter.
Kebocoran air.	<ul style="list-style-type: none"> • Pipa tidak terhubung dengan benar. • Pipa air dan pipa PE rusak/pecah 	<ul style="list-style-type: none"> • Periksa konektor untuk menghubungkan pipa dengan benar. • Ganti pipa air dan pipa PE
*RO 8115 “  <p style="text-align: center;">16</p>		

Bagian 7: Spesifikasi

MODEL	RO 8101	RO 8115	RO 9115
Jenis	Panas & Dingin	Panas & Dingin	Panas, Normal & Dingin
Ruang bawah	Tempat Filter RO	Tempat Filter RO	Tempat Filter RO
Warna	Hitam	Hitam	Putih
Keluaran air panas (Liter/jam)	4	4	7.5
Keluaran air dingin (Liter/jam)	2	2	4
Kapasitas air panas (Liter)	1.16	1.16	2
Kapasitas air dingin (Liter)	3.6	3.6	5
Temperatur panas (°C)	≥90	≥90	≥90
Temperatur dingin (°C)	≤10	≤10	≤10
Kompresor bebas CFC	Ya	Ya	Ya
Termostat	Ya	Ya	Ya
Bahan tabung air	SUS 304	SUS 304	SUS 304
Daya listrik pemanas (Watt)	384	384	874
Daya listrik pendingin (Watt)	100	100	120
Dimensi Produk (P x L x T) mm	310 x 370 x 1040	310 x 370 x 1050	360 x 460 x 1400
Berat Produk (Kg)	18	19	31.5

**Untuk meningkatkan kualitas produk, desain dan spesifikasi diatas dapat berubah setiap saat tanpa pemberitahuan. Gambar pada buku ini bersifat skematis dan bisa saja tidak sama dengan produk aslinya. Nilai yang tercantum pada label atau dalam dokumen yang menyertainya diperoleh di laboratorium sesuai dengan standar yang relevan. Nilai-nilai dapat bervariasi tergantung pada kondisi operasional dan lingkungan dari unit.*



PT MODENA INDONESIA

Jl. Industri Raya I Blok D-8,
Jatiuwung, Tangerang 15135