

# **Buku Petunjuk Penggunaan Mesin Pencuci Piring**

**Adattare Series**

WP 2060 S

# MODENA

Terima kasih atas kepercayaan dan keputusan Anda untuk membeli produk MODENA sebagai kebutuhan rumah tangga Anda. Dengan kepuasan Anda sebagai prioritas kami, MODENA selalu berkomitmen untuk memberikan produk dengan desain *stylish* dan teknologi terunggul untuk membantu aktifitas sehari-hari Anda.

Buku panduan ini merangkum seluruh informasi yang Anda butuhkan tentang produk MODENA. Jika Anda membutuhkan bantuan atau informasi lebih lanjut, silahkan hubungi layanan Customer Care kami melalui situs resmi [www.modena.com](http://www.modena.com)

# MODENA

<b>DAFTAR ISI</b>	<b>HLM.</b>
<b>KATA PENGANTAR</b>	<b>2</b>
● <b>Bagian 1 : Informasi Keselamatan</b>	<b>4</b>
● <b>Bagian 2 : Nama-nama Bagian</b>	<b>6</b>
● <b>Bagian 3 : Pemasangan</b>	<b>6</b>
● <b>Bagian 4 : Panduan Penggunaan</b>	<b>11</b>
● <b>Bagian 5 : Perawatan</b>	<b>27</b>
● <b>Bagian 6 : Hal-hal yang Perlu Diperhatikan</b>	<b>29</b>
● <b>Bagian 7 : Penyelesaian Masalah</b>	<b>30</b>
● <b>Bagian 8 : Spesifikasi</b>	<b>35</b>

## BAGIAN 1: INFORMASI KESELAMATAN

### BACALAH BUKU PETUNJUK INI DENGAN SEKSAMA!

- Peranti ini didesain untuk digunakan dalam rumah tangga atau lingkungan yang mirip seperti:
  - area dapur di toko, kantor, dan lingkungan lainnya;
  - rumah pertanian atau peternakan;
  - klien di hotel, motel, atau jenis kediaman lainnya;
  - lingkungan penginapan dan sarapan.
- Peranti ini tidak boleh digunakan oleh orang-orang (termasuk anak-anak) dengan kemampuan fisik, sensorik, atau mental yang terbatas, atau orang-orang dengan pengalaman dan pengetahuan yang terbatas, kecuali jika dalam pengawasan atau menerima instruksi tentang cara pemakaian oleh orang yang bertanggung jawab terhadap keselamatan mereka.
- Peranti ini hanya untuk digunakan di dalam ruangan, dalam lingkungan rumah tangga.
- Untuk mencegah bahaya sengatan listrik, jangan memasukkan peranti atau kabel ke dalam air atau cairan apapun.
- Lepaskan steker daya dari stop kontak sebelum peranti dibersihkan atau dirawat.
- Gunakan kain lembut yang sudah dibasahi dengan sabun, lalu gunakan lap kering untuk mengeringkannya.



### **INSTRUKSI PEMBUMIHAN (GROUNDING)**

- Peranti ini harus dibumikan. Ketika terjadi malfungsi atau kerusakan, pembumihan akan mengurangi risiko sengatan listrik dengan cara mengalirkan aliran listrik ke dalam tanah. Peranti ini disertai dengan steker yang sudah dilengkapi konduktor pembumihan.
- Steker harus dicolokkan ke stop kontak yang sudah dipasang dan dibumikan sesuai dengan standar keselamatan tempat anda
- Jangan memodifikasi steker anda jika steker anda tidak sesuai dengan stop kontak. Hubungi teknisi yang kompeten untuk memasang stop kontak yang sesuai
- Sambungan pembumihan yang tidak benar dapat meningkatkan risiko sengatan listrik. Periksalah dengan teknisi yang kompeten atau hubungi pusat servis jika anda ragu apakah peranti anda sudah dibumikan dengan benar

## **PEMAKAIAN UMUM**

- Jangan merusak, menduduki, atau berdiri di atas pintu atau rak mesin pencuci ini
- Jangan mengoperasikan mesin pencuci kecuali jika seluruh panel berada di tempat yang sesuai
- Bukalah pintu dengan hati-hati jika mesin sedang bekerja, anda berisiko terkena semprotan air
- Jangan tempatkan benda yang berat di atas peranti atau berdiri di atas pintu saat pintu terbuka. Peranti dapat terbalik ke depan
- Ketika memasukkan benda yang akan dicuci: 1) Periksa benda tajam sehingga tidak merusak karet pintu; 2) Peringatan: Pisau dan alat-alat tajam lainnya harus diletakkan dalam posisi ujung yang tajam menghadap ke bawah atau dalam posisi horizontal
- Cek apabila deterjen sudah habis setiap siklus berakhir
- Jangan mencuci benda yang terbuat dari plastik, kecuali jika ada tanda aman untuk mesin pencuci piring. Untuk benda plastik tanpa tanda, cek rekomendasi dari pembuat benda
- Gunakan deterjen yang didesain khusus untuk mesin pencuci piring
- Jangan gunakan sabun, deterjen mesin cuci, atau deterjen cuci tangan untuk peranti ini
- Anak-anak harus diawasi untuk memastikan mereka tidak bermain dengan peranti ini
- Pintu tidak boleh terbuka terus menerus karena dapat mengakibatkan peranti jatuh ke depan
- Jika kabel peranti anda rusak, maka harus diganti oleh pabrik atau agen servis atau orang sejenis yang mempunyai kualifikasi untuk menghindari potensi bahaya
- Ketika pemasangan, kabel tidak boleh dalam kondisi tertekuk atau tertimpa
- Jangan mengutak-atik sistem kontrol
- Peranti ini harus disambungkan pada sumber air menggunakan selang baru, dan selang lama tidak boleh digunakan kembali
- Pengaturan benda cuci maksimum pada peranti ini adalah 6
- Tekanan air masuk maksimum adalah 1 MPa
- Tekanan air masuk minimum adalah 0.04 MPa

## BAGIAN 2: NAMA-NAMA BAGIAN

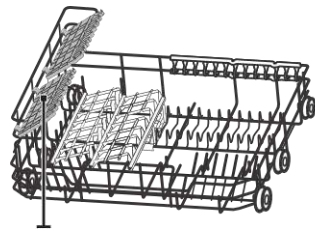
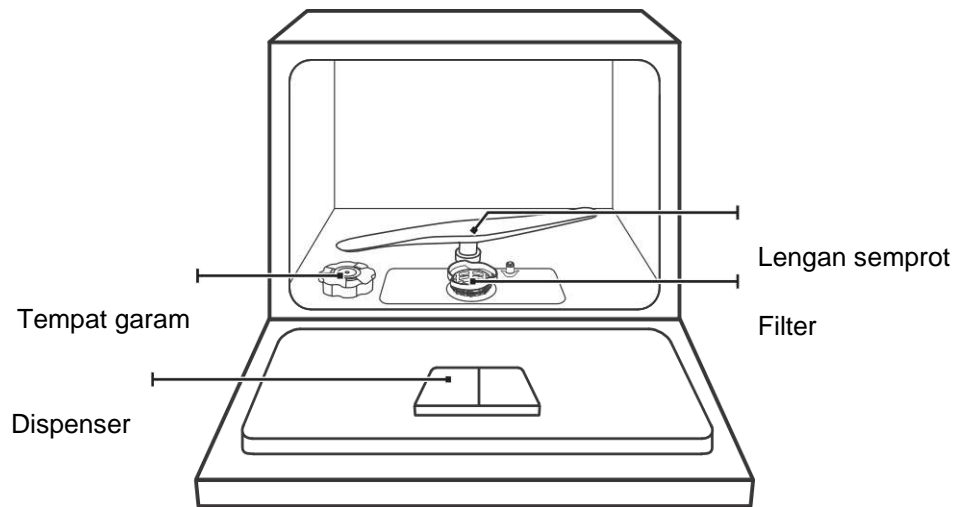

Rak cangkir

Keranjang cuci

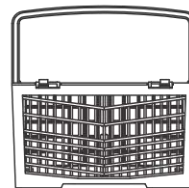

Keranjang alat makan

## BAGIAN 3: PEMASANGAN

### Persiapan Pemasangan

- Posisi pemasangan peranti ini harus dekat dengan keran saluran air, saluran pembuangan air, dan stop kontak.
- Satu sisi wastafel harus digunakan untuk saluran pembuangan air dari peranti.

## Sambungan Daya

### PERINGATAN!

#### Untuk keselamatan:

- JANGAN gunakan stop kontak bercabang atau steker adaptor untuk peranti ini.
- JANGAN memotong atau membuang sambungan pbumian dari kabel steker dalam kondisi apapun

#### Kebutuhan Listrik:

Lihat informasi pada label untuk mengetahui spesifikasi tegangan dan frekuensi, dan sambungkan mesin pencuci piring pada sumber listrik yang sesuai. Gunakan sekering 10 A, sekering tunda, atau pemutus arus yang direkomendasikan dan sediakan sirkuit listrik terpisah untuk peranti ini.

#### Sambungan Listrik:

Pastikan tegangan dan frekuensi sumber listrik sesuai dengan informasi yang tertera pada label. Masukkan steker hanya ke dalam stop kontak yang sudah dibumikan secara benar. Jika stop kontak tidak sesuai dengan peranti, ganti stop kontak tersebut dan jangan gunakan *adapter* karena dapat menyebabkan panas berlebih dan risiko kebakaran. Pastikan koneksi pbumian sudah baik sebelum menggunakan mesin pencuci piring!

## Sambungan Air

Sambungkan sumber air dingin ke konektor 3/4 inci dan pastikan sambungan sudah terpasang dengan kuat. Jika pipa air dalam kondisi baru atau sudah tidak digunakan dalam jangka waktu yang lama, biarkan air menyala terlebih dahulu untuk memastikan airnya bersih dan bebas dari kotoran. Jika hal ini tidak dilakukan, ada risiko saluran air masuk terhalang dan dapat menyebabkan kerusakan pada peranti

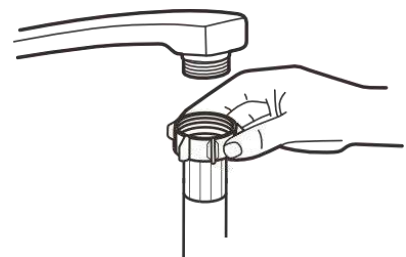

Catatan: Jika selang yang diberikan tidak sesuai dengan keran anda, silahkan membeli *adapter* yang sesuai.

## Sambungan Selang Pembuangan

Masukkan selang pembuangan ke pipa pembuangan dengan ukuran minimal 40 mm, atau biarkan saluran membuang airnya ke wastafel, pastikan selang tidak tertekuk atau terhimpit. Tinggi pipa pembuangan harus kurang dari 600 mm. Ujung selang yang bebas tidak boleh terendam air untuk mencegah arus balik.

Pastikan selang buang terkunci sempurna dalam posisi A atau B!

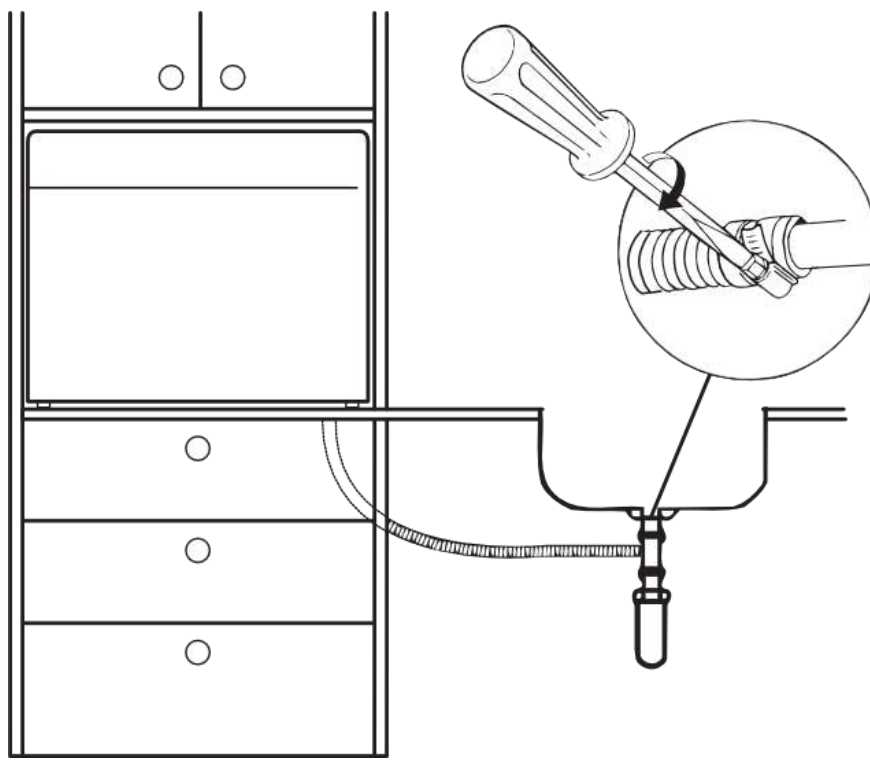
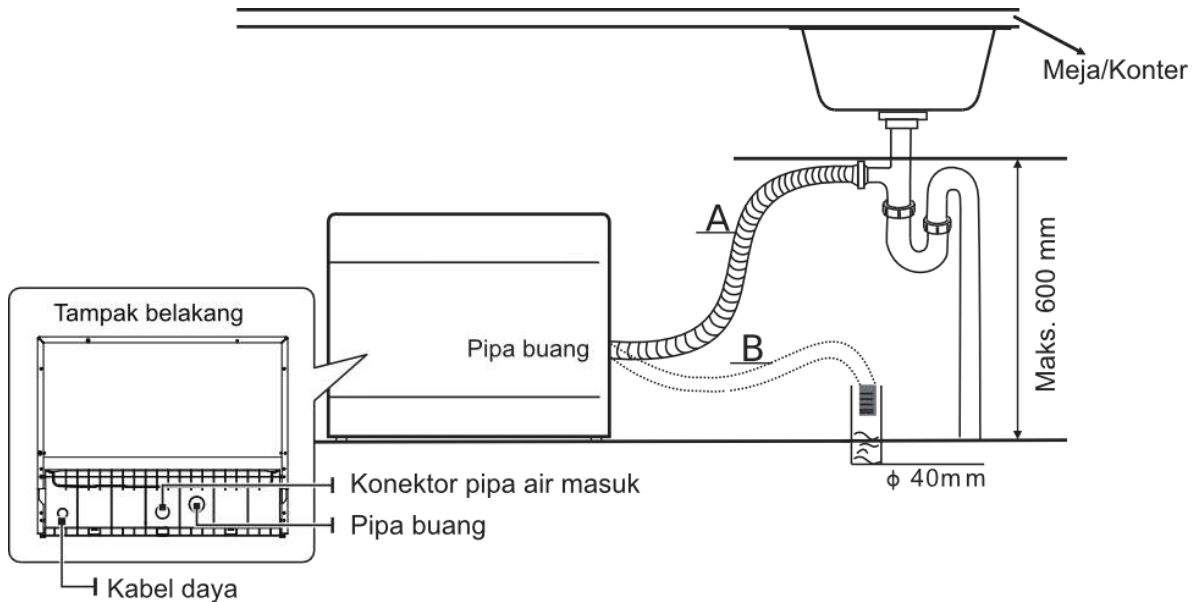



### Cara Membuang Air yang Berlebih

Jika tinggi wastafel lebih dari 1000 mm dari lantai, air tidak dapat dibuang langsung ke wastafel. Oleh karena itu, air perlu dibuang dan dialirkan dari selang ke dalam ember atau wadah lainnya yang berada di luar dan lebih rendah dari wastafel

### Saluran Keluar Air

Sambungkan selang pembuangan air. Sambungan selang pembuangan harus dipasang dengan kuat untuk mencegah kebocoran. Pastikan selang pembuangan air tidak tertekuk atau tertimpa.

### Selang Ekstensi

Jika anda membutuhkan selang ekstensi, pastikan jenisnya sama dengan selang yang disediakan. Selang ekstensi tidak boleh lebih panjang dari 4 meter, jika tidak efektivitas peranti dapat berkurang.

### Koneksi Syphon

Koneksi buangan harus berada pada ketinggian kurang dari 100 cm maksimum dari bawah peranti. Pipa buangan air harus dalam kondisi tetap

### **Memosisikan Peranti**

Posisikan peranti pada posisi yang diinginkan. Bagian belakang harus menempel pada dinding belakang, dan bagian sisinya pada dinding atau kabinet. Mesin pencuci piring ini dilengkapi dengan selang air masuk dan keluar yang dapat diposisikan ke kiri atau kanan sesuai kebutuhan.

Peranti ini dapat digunakan di atas meja konter, di bawah meja konter, atau sebagai peranti tanam (*built-in*)



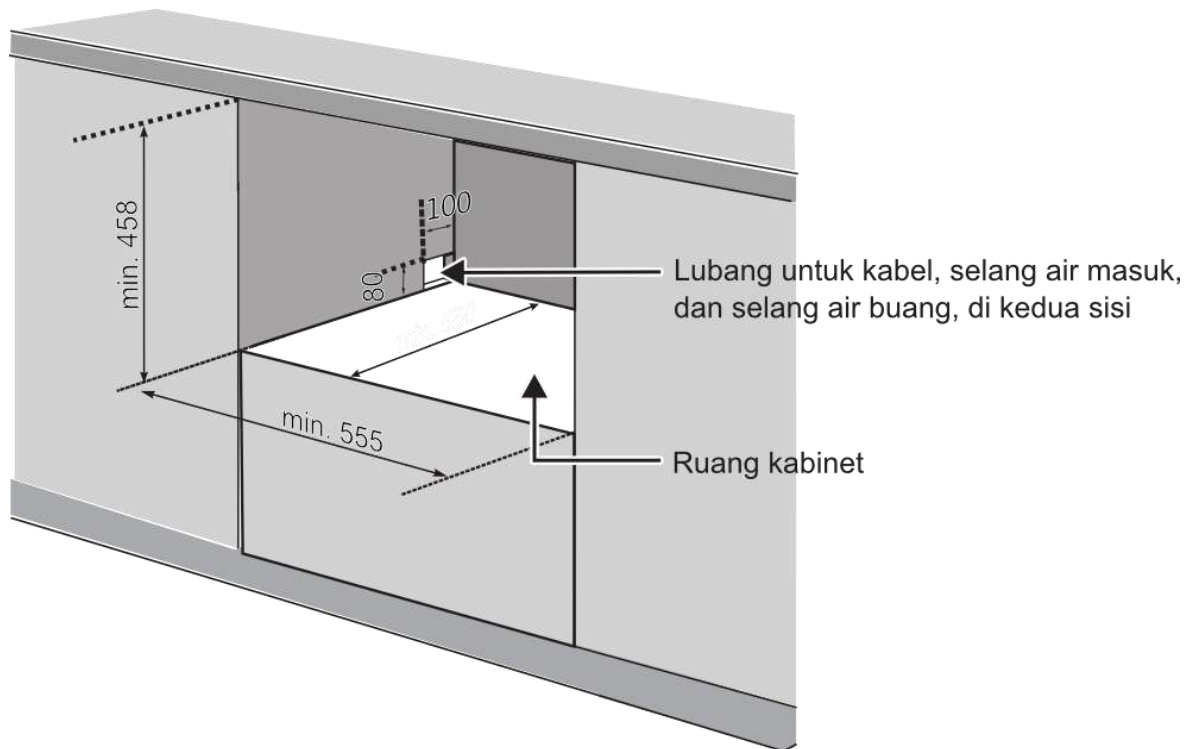

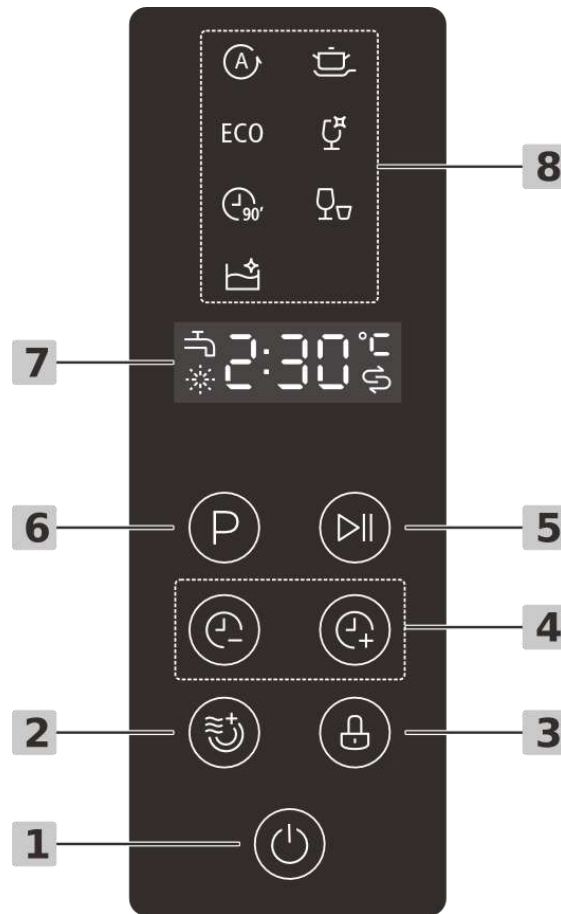

## Pemasangan Tanam/*Built-in*:







## BAGIAN 4: PANDUAN PENGGUNAAN



<p><b>1 Power</b></p>	<p>Tekan tombol ini untuk menyalakan mesin pencuci piring. Ketika menyala, lampu pada tampilan akan menyala.</p>
<p><b>2 Extra Drying</b></p>	<p>Untuk hasil kering yang lebih baik (hanya bisa digunakan pada program <i>Intensive</i>, <i>ECO</i>, <i>Glass</i>, <i>90 min</i>).</p>
<p><b>3 Child lock</b></p>	<p>Opsi ini mengunci semua tombol di panel kontrol, sehingga anak-anak tidak bisa menyalakan peranti. Hanya tombol Power yang masih aktif. Untuk mengunci/melepas kunci panel kontrol, tekan dan tahan tombol ini selama 3 detik.</p>
<p><b>4 Delay +/-</b></p>	<p>Tekan tombol "+" untuk menambah waktu tunda atau tekan tombol "-" untuk mengurangi waktu tunda. Waktu tunda dapat diatur hingga 24 jam.</p>

<p><b>5 Start/Pause</b></p>	<p>Untuk memulai program pencucian atau menundanya ketika peranti sedang bekerja.</p>
<p><b>6 Program</b></p>	<p>Pilihan program pencucian. Pilih program yang sesuai dan lampu indikator program akan menyala.</p>
<p><b>7 Layar</b></p>	<p> <b>Rinse Aid</b></p> <p>Jika lampu ini menyala, artinya rinse aid harus diisi ulang.</p> <p> <b>Salt</b></p> <p>Jika lampu ini menyala, artinya garam pencuci piring harus diisi ulang.</p> <p> <b>Water Faucet</b></p> <p>Jika lampu ini menyala, artinya saluran air masuk tidak bekerja/tertutup.</p> <p> Menampilkan temperature program yang dipilih, waktu pencucian, waktu tunda, kode eror, dan lain-lain.</p>
<p><b>8 Indikator Program</b></p>	<p> <b>Auto</b></p> <p>Untuk piring dan alat makan yang kotor sedikit hingga yang sangat kotor. Program otomatis mengatur sesuai tingkat kekotoran piring dan alat makan.</p> <p> <b>Intensive</b></p> <p>Untuk piring yang sangat kotor dan panci, wajan, atau piring dengan kekotoran normal yang ada sisa makanan kering yang menempel.</p> <p><b>ECO ECO</b></p> <p>Program standar, cocok untuk mencuci peralatan makan dengan tingkat kekotoran normal, dan program yang paling efisien penggunaan energi dan airnya.</p>

	<p><b>Glass</b></p> <p>Untuk gelas kaca dan barang mudah pecah dengan kekotoran ringan.</p>
	<p><b>90 min</b></p> <p>Untuk piring dengan kekotoran normal dan cuci cepat.</p>
	<p><b>Rapid</b></p> <p>Pencucian peralatan makan yang tidak memerlukan pengeringan.</p>
	<p><b>Self Cleaning</b></p> <p>Program untuk mencuci mesin pencuci piring itu sendiri secara efektif.</p>

## Sebelum Memulai Pencucian

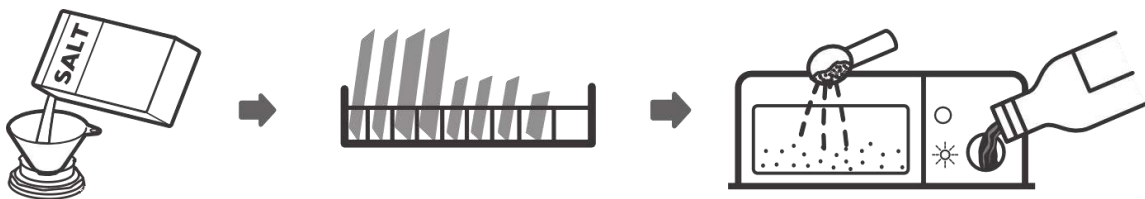

1. Siapkan dan atur pelembut air
2. Masukkan garam pencuci piring
3. Isi keranjang cuci
4. Isi *rinse aid* dan deterjen

## Mengisi Tempat Garam

Jika model anda tidak memiliki tempat garam, anda dapat mengabaikan bagian ini. Tempat garam terdapat di bawah keranjang cuci dan harus diisi dengan cara berikut:

## PERINGATAN!

- Gunakan garam khusus untuk mesin pencuci piring! Garam jenis lain yang tidak untuk mesin pencuci piring, terutama garam dapur, akan merusak pelembut air. Jika terjadi kerusakan yang disebabkan oleh kelalaian ini, maka garansi tidak berlaku dan perusahaan tidak bertanggung jawab.
- Isi garam hanya saat sebelum memulai siklus. Ini akan mencegah sisa-sisa garam atau air asin yang mungkin bisa tumpah, dan tersisa di bagian bawah mesin dalam jangka waktu tertentu, yang dapat menyebabkan karat.

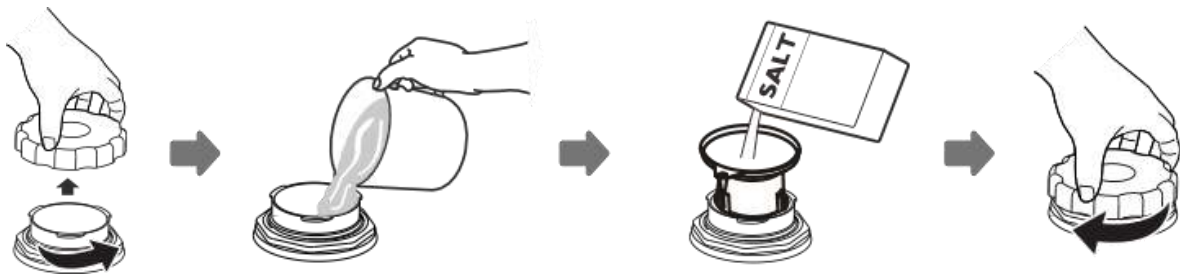

- A. Lepaskan keranjang lalu buka tutup tempat garam, putar berlawanan arah jarum jam.
- B. Sebelum siklus pencucian pertama, masukkan 1 liter air ke dalam tempat garam.
- C. Tempatkan corong di atas tempat garam dan masukkan sekitar 0.13 kg garam. Jika ada sedikit air yang keluar dari tempat garam, ini adalah normal.
- D. Setelah mengisi tempat garam, pasang kembali tutupnya dan putar searah jarum jam.
- E. Biasanya, lampu indikator garam akan mati dalam 2-6 hari setelah tempat garam sudah diisi garam.
- F. Program siklus harus segera dipilih setelah mengisi tempat garam (direkomendasikan program Rapid). Jika tidak, sistem penyaringan, pompa, atau bagian lainnya dapat rusak karena air asin. Ini akan membatalkan garansi produk.

## CATATAN:

- Tempat garam hanya boleh diisi ulang ketika lampu indikator garam menyala. Tergantung dari seberapa banyak garam yang larut, lampu indikator garam dapat tetap menyala meskipun garam sudah diisi. Jika tidak ada lampu indikator garam (pada beberapa model), anda dapat menghitung kapan harus mengisi ulang garam tergantung dari berapa kali program yang sudah berjalan.
- Jika ada tumpahan garam, program cepat atau rapid harus dijalankan untuk menghilangkan sisa garam.

## Mengatur Konsumsi Garam

Mesin pencuci piring didesain untuk mengatur jumlah garam yang dikonsumsi berdasarkan kesadahan air yang dipakai. Ini untuk mengoptimalkan dan mengatur level konsumsi garam. Ikuti langkah di bawah ini untuk mengatur konsumsi garam.

1. Nyalakan peranti;
2. Tekan tombol *Start/Pause* selama lebih dari 5 detik untuk mengaktifkan mode pengaturan garam dalam waktu 60 detik setelah peranti dinyalakan;
3. Tekan tombol *Start/Pause* untuk memilih pengaturan yang sesuai dengan lingkungan anda. Pengaturan akan berubah sesuai urutan berikut: H1->H2->H3->H4->H5->H6;
4. Jika tidak ada operasi apapun dalam 5 detik, mesin akan keluar dari mode pengaturan dan masuk ke mode siaga (standby).

Terdapat 6 level pengaturan konsumsi garam. Anda direkomendasikan untuk memilih level garam sesuai dengan tabel di bawah ini:

KESADAHAN AIR		Pengaturan kelembutan air	Tampilan digital
°dH <sup>1)</sup>	Mmol/l <sup>2)</sup>		
0 - 5	0.0 - 0.9	1	H1
6 - 11	1.0 - 2.0	2	H2
12 - 17	2.1 - 3.0	3	H3
18 - 22	3.1 - 4.0	4 <sup>3)</sup>	H4
23 - 34	4.1 - 6.1	5	H5
35 - 45	6.2 - 8.0	6	H6

1) Unit pengukuran untuk kesadahan air

2) Milimol, unit pengukuran internasional untuk kesadahan air

3) Pengaturan awal pabrik

Hubungi institusi atau perusahaan air anda untuk informasi tentang tingkat kesadahan air anda.

## Mengisi Keranjang Cuci

Rekomendasi:

- Pertimbangkan untuk membeli alat-alat makan yang aman untuk mesin pencuci piring,
- Gunakan deterjen lembut yang ditandai aman untuk piring. Jika diperlukan, cari informasi dari perusahaan deterjen.
- Untuk beberapa benda khusus, pilih program dengan temperatur serendah mungkin.
- Untuk mencegah kerusakan, jangan mengambil gelas atau alat makan dari peranti anda langsung setelah program baru selesai

### Kecocokan Pemakaian

<b>Tidak cocok:</b>	<b>Kecocokan terbatas:</b>
<ul style="list-style-type: none"><li>● Alat makan dengan gagang terbuat dari kayu, tanduk, atau berbahan dasar mutiara</li><li>● Benda plastik yang tidak tahan panas</li><li>● Alat makan berusia lama yang lemnya tidak tahan panas</li><li>● Alat makan atau piring dengan sambungan</li><li>● Benda dari timah atau tembaga</li><li>● Gelas kristal</li><li>● Benda baja yang bisa berkarat</li><li>● Benda dari kayu</li><li>● Benda dari fiber sintetis</li></ul>	<ul style="list-style-type: none"><li>● Beberapa gelas dapat terlihat kusam setelah beberapa kali cuci.</li><li>● Perak dan aluminium dapat berubah warna selama proses pencucian.</li><li>● Pola atau motif dapat menjadi pudar setelah beberapa kali cuci</li></ul>

### Perhatian sebelum dan sesudah mengisi keranjang

(Untuk performa terbaik dari mesin pencuci piring, ikuti langkah-langkah berikut ini. Fitur dan tampilan keranjang dapat bervariasi tergantung model.)



Buang sisa-sisa makanan berukuran besar. Lembutkan sisa makanan yang dibakar di wajan. Tidak perlu mencuci piring di bawah aliran air. Tempatkan benda ke dalam mesin pencuci piring dengan cara sebagai berikut:

- Benda seperti cangkir, gelas, panci/wajan, dan lain-lain harus menghadap ke bawah.
- Benda dengan lekukan atau dengan ceruk harus diposisikan miring sehingga air dapat turun dengan baik.
- Semua alat makan disusun rapi dan tidak mudah jatuh.
- Semua alat makan ditempatkan sedemikian rupa sehingga tidak menghalangi lengan semprot selama proses pencucian berlangsung.

### **CATATAN:**

Benda dengan ukuran sangat kecil tidak boleh dimasukkan ke dalam peranti karena mudah jatuh dari keranjang cuci

- Masukkan benda berongga seperti cangkir, gelas, panci, dan lain-lain dengan menghadap ke bawah sehingga air tidak terkumpul di dalam rongga.
- Piring dan alat makan tidak boleh menimpa dan menutupi satu dengan lainnya.
- Untuk mencegah kerusakan pada gelas, usahakan agar gelas tidak bersentuhan satu sama lain.
- Pisau panjang yang diletakkan secara vertikal sangat berbahaya!
- Alat makan yang panjang dan/atau panjang seperti pisau harus diletakkan secara horizontal di dalam keranjang.
- Jangan mengisi peranti anda secara berlebihan untuk menjaga hasil cuci yang maksimal dan penggunaan energi yang optimal.

### Mengisi Keranjang

Semua benda makan tidak bisa ditempatkan menghadap ke atas, untuk meningkatkan area pembersihan dan performa pencucian, disarankan untuk menempatkan bagian yang kotor ke bawah menghadap lengan semprot. Mohon jangan biarkan benda keluar dari keranjang bawah agar tidak mengganggu kinerja dan pergerakan lengan semprot. Diameter maksimum piring yang bisa dimasukkan di depan dispenser adalah 19 cm. Hal ini agar pintu dapat ditutup dengan rapat.

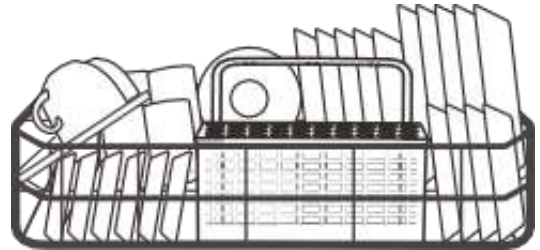

### Mengisi Keranjang Alat Makan

Untuk keselamatan diri anda dan pembersihan yang maksimal, tempatkan alat makan ke dalam keranjang alat makan, pastikan:

- Alat makan tidak bertumpuk
- Bagian gagang alat makan menghadap ke bawah
- Tempatkan pisau dan alat makan tajam lainnya dengan gagang yang menghadap ke atas

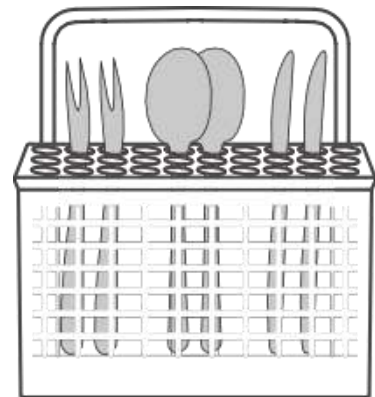

### **PERINGATAN:**



**Jangan biarkan benda keluar dari bawah keranjang. Selalu tempatkan benda tajam dengan ujung tajamnya menghadap ke bawah!**

## MENGISI KERANJANG MENURUT ATURAN EN50242

### 1. Keranjang

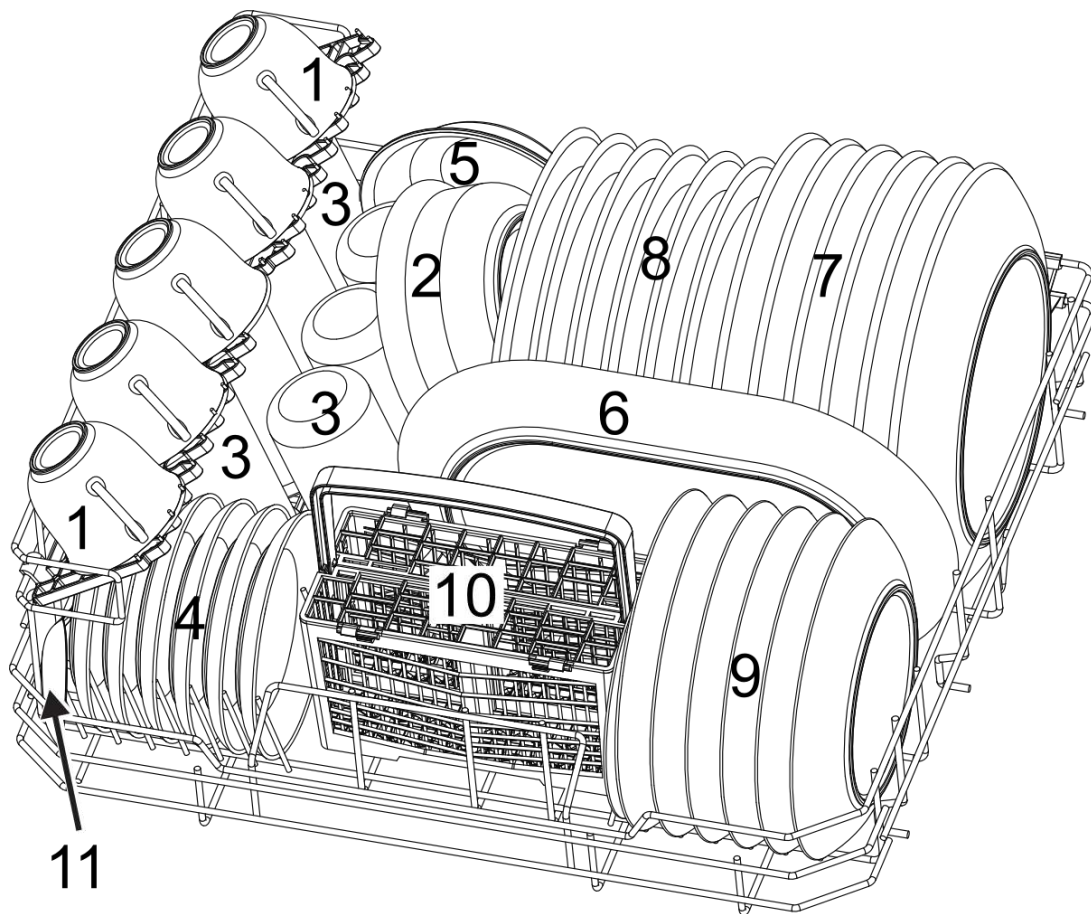

No.	Benda
1	Cangkir
2	Mangkuk sedang
3	Gelas
4	Piring cawan
5	Piring
6	Piring oval
7	Piring makan
8	Piring sup
9	Piring pencuci mulut
10	Keranjang alat makan
11	Sendok besar

## 2. Keranjang Alat Makan

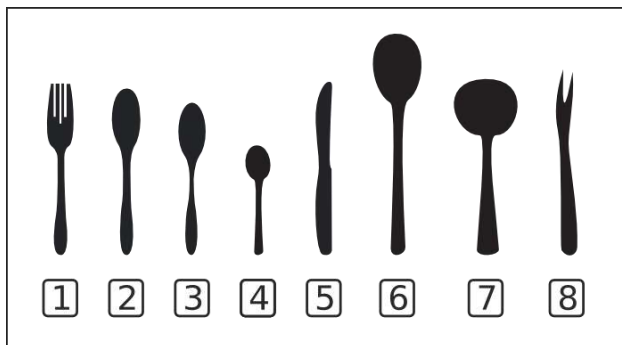
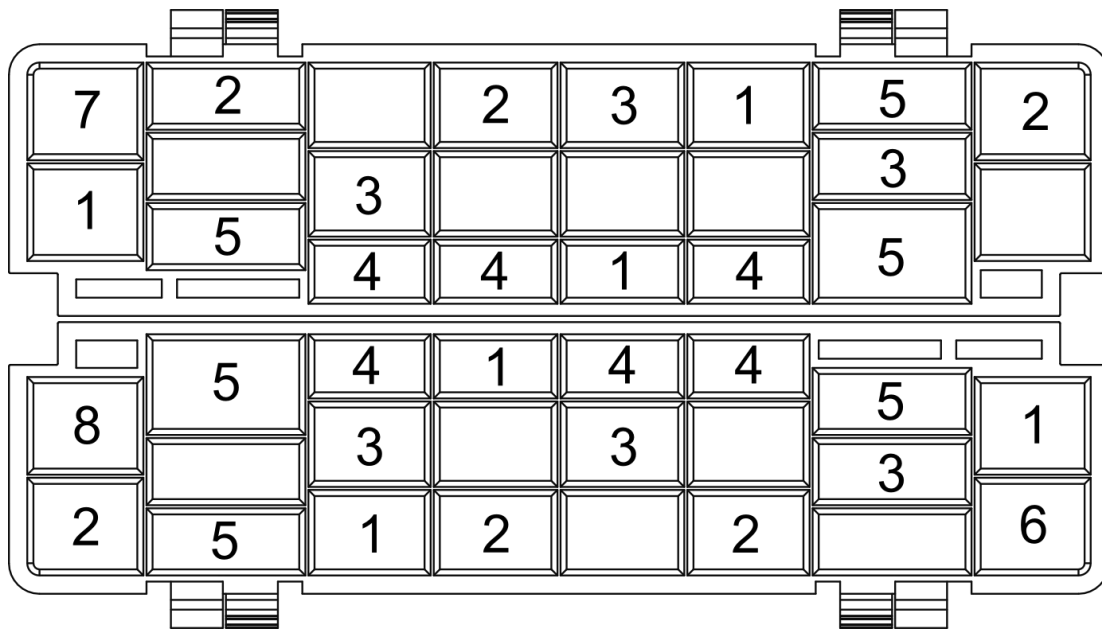

No.	Benda
1	Garpu
2	Sendok sup
3	Sendok pencuci mulut
4	Sendok teh
5	Pisau
6	Sendok besar
7	Sendok saus
8	Garpu besar

Informasi tentang tes perbandingan menurut EN 50242

- Kapasitas: 6 pengaturan tempat
- Program: ECO
- Pengaturan *Rinse Aid*: 6
- Pengaturan pelembut air: H4

## Fungsi *Rinse Aid* dan Deterjen

*Rinse aid* dilepaskan pada saat pembilasan akhir untuk mencegah butiran air terbentuk yang menyebabkan noda pada piring anda. Ini juga dapat membantu pengeringan karena air tidak menempel dan langsung jatuh ke bawah. Peranti anda didesain untuk menggunakan *Rinse Aid*.

### PERINGATAN!

Hanya gunakan *rinse aid* untuk mesin pencuci piring. Jangan mengisi dispenser *rinse aid* dengan cairan lain (contoh: pembersih mesin pencuci piring, deterjen cair). Ini dapat menyebabkan kerusakan pada peranti anda.

## Kapan Waktunya Mengisi Dispenser *Rinse Aid*

Jika lampu peringatan *rinse aid* (✱) di panel kontrol tidak menyala, anda dapat mengestimasi jumlah *rinse aid* dari warna level indikator yang terdapat di samping tutup dispenser. Jika dispenser penuh, indikator akan menyala penuh. Ukuran titik akan semakin kecil jika jumlah *rinse aid* semakin berkurang. Jangan biarkan level *rinse aid* kurang dari 1/4. Ketika *rinse aid* mulai berkurang, ukuran titik indikator akan berubah seperti ilustrasi di bawah.

● Penuh   ● 3/4 Penuh   ● 1/2 Penuh   ● 1/4 Penuh   ○ Kosong

## Fungsi Deterjen

Komposisi kimia dari deterjen sangat diperlukan untuk menghilangkan, menghancurkan, dan membuang seluruh kotoran dari cucian anda. Banyak deterjen komersial yang berkualitas dan cocok untuk tujuan ini.

### PERINGATAN!

- **Penggunaan Deterjen yang tepat**  
Gunakan deterjen yang didesain khusus untuk mesin pencuci piring. Jaga deterjen agar tetap segar dan kering. Jangan masukkan deterjen ke dalam dispenser sampai Anda siap untuk mencuci. Jangan gunakan deterjen lainnya karena dapat menyebabkan kerusakan pada peranti.
- **Deterjen pencuci piring bersifat korosif. Jauhkan dari jangkauan anak-anak!**

## Mengisi Dispenser *Rinse Aid*

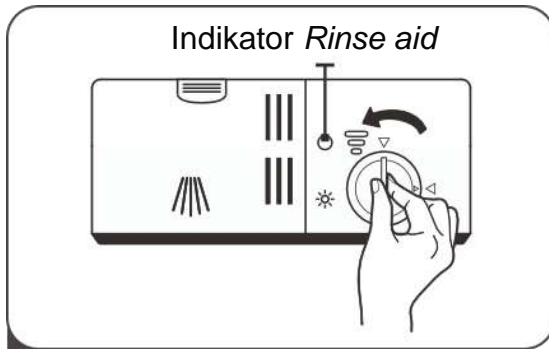

- 1 Lepaskan tutup dispenser dengan cara memutarnya berlawanan arah jarum jam.

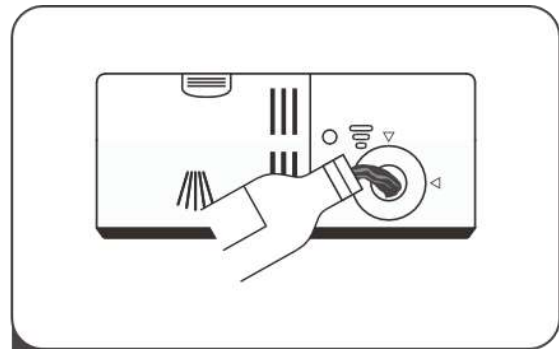

- 2 Tuangkan *rinse aid* secara hati-hati ke dalam dispenser. Jangan sampai tumpah

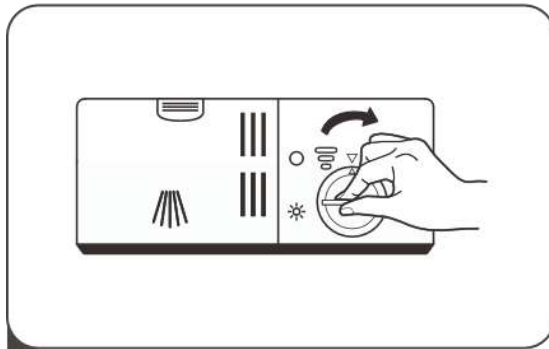

- 3 Tutup kembali dengan cara memutarnya searah jarum jam

### **CATATAN:**

Bersihkan *rinse aid* yang tumpah dengan kain yang menyerap untuk menghindari busa yang berlebih pada pencucian berikutnya

## Mengatur *Rinse Aid*

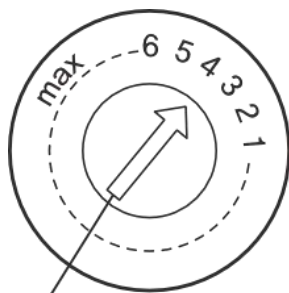

Tombol pengatur

Putar tombol pengaturan *rinse aid* ke angka antara 1 sampai 6. Semakin tinggi angkanya, semakin banyak *rinse aid* yang digunakan. Jika piring tidak kering dengan baik atau terdapat noda, atur *rinse aid* ke angka yang lebih besar sehingga cucian anda benar-benar bersih. Jika ada noda putih dan lengket pada cucian anda atau film kebiru-biruan pada gelas dan pisau anda, kurangi pengaturan *rinse aid* ke angka yang lebih kecil

## Mengisi Deterjen



- 1 Tekan selot pada dispenser untuk membuka tutupnya

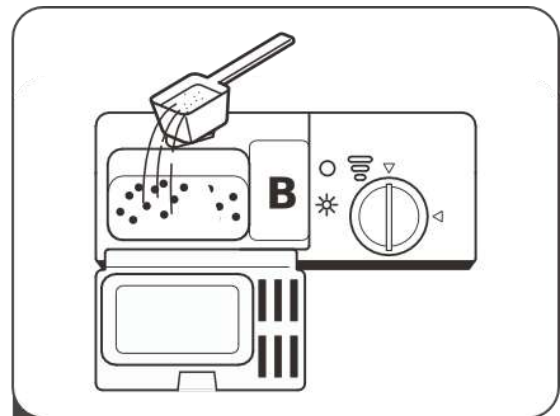

- 2 Tambahkan deterjen ke dalam lubang yang besar (A) untuk siklus cuci utama. Untuk cucian dengan noda berlebih, tambahkan deterjen pada lubang yang kecil (B) untuk program pra-pencucian

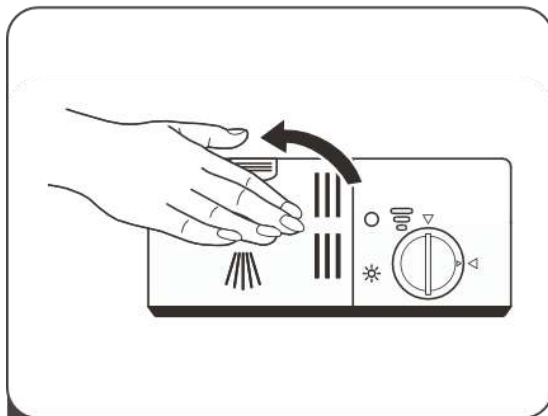

- 3 Tutup pintunya dan tekan hingga selot mengunci

### CATATAN:





- Tergantung dari tingkat kelembutan air, pengaturan dapat berbeda.
- Mohon perhatikan rekomendasi produsen deterjen pencuci piring.

## Program Pencucian



### Tabel Siklus Pencucian

Tabel di bawah ini menunjukkan program yang paling baik digunakan berdasarkan level kekotoran dan banyaknya garam dan deterjen yang dibutuhkan. Tabel ini juga menunjukkan berbagai informasi tentang program.

(●) Artinya: perlu menambahkan *rinse aid* ke dalam dispenser

Program	Deksripsi Siklus	Deterjen Pra/Utama	Waktu (menit)	Energi (kWh)	Air (L)	<i>Rinse aid</i>
 <b>Auto/ Otomatis</b>	Pracuci (45°C) Cuci otomatis (45-55°C) Bilas Bilas (65°C) Kering	3/15g 1 atau 2 butir	150	0.9-1.3	11-15	●
 <b>Intensive/ Intensif</b>	Pracuci (50°C) Cuci (70°C) Bilas Bilas Bilas (70°C) Kering	3/15g 1 atau 2 butir	140	0.9	10	●
<b>ECO</b> <b>*EN50242</b>	Pracuci Cuci (50°C) Bilas Bilas (70°C) Kering	3/15g 1 butir	195	0.61	6.5	●
 <b>Glass/ Gelas</b>	Cuci (45°C) Bilas Bilas (60°C) Kering	18g 1 butir	75	0.5	7	●
 <b>90 min/ 90 menit</b>	Cuci (65°C) Bilas (70°C) Kering	18g 1 butir	90	0.65	7	●



 <b>Rapid/ Cepat</b>	Cuci (40°C) Bilas Bilas (40°C)	15g	30	0.23	6	○
 <b>Self-cleaning/ Swabersih</b>	Cuci (70°C) Bilas Bilas (65°C) Kering	15g 1 butir	80	0.58	6.6	●

### CATATAN:

**EN 50242:** Ini adalah program siklus tes. Informasi untuk perbandingan tes sesuai dengan standar EN 50242 yaitu: konsumsi daya saat mati adalah 0.49W, dan dalam mode siaga adalah 0.49W

## Menyalakan Peranti

Memulai siklus pencucian:

1. Keluarkan keranjang (Lihat “Mengisi Keranjang Cuci”).
2. Tuang deterjen (Lihat “Mengisi Deterjen”).
3. Masukkan steker ke dalam stop kontak. Besarnya tegangan dan frekuensi listrik adalah 220-240VAC 50 Hz, spesifikasi stop kontak adalah 10A 250 VAC.
4. Tekan tombol *Power* untuk menyalakan peranti,
5. Sambungkan selang air masuk ke keran, pastikan sumber air sudah dinyalakan, atau isi air ke dalam tangki secara manual.
6. Pilih program yang diinginkan sesuai dengan “Tabel Siklus Pencucian”;
7. Jika program dipilih, lampu akan menyala. Tekan tombol *Start/Pause* untuk memulai proses pencucian.

### CATATAN:

Ketika anda menekan tombol *Start/Pause* untuk menghentikan proses pencucian, peranti akan berbunyi setiap menit sampai anda menekan tombol *Start/Pause* kembali.

## Mengganti Program

Premis: Anda dapat mengganti program cuci jika peranti baru berjalan sesaat. Jika deterjen sudah dilepaskan maka peranti sudah memulai program pencucian dan air sudah digunakan. Dalam hal ini siklus harus diulang kembali.

1. Tekan tombol *Start/Pause* untuk menghentikan mesin ketika pintu tertutup,
2. Tekan tombol Program lebih dari 3 detik untuk membatalkan program
3. Tekan tombol Program untuk memilih program yang diinginkan
4. Tekan tombol *Start/Pause*, setelah 10 detik, mesin akan memulai program

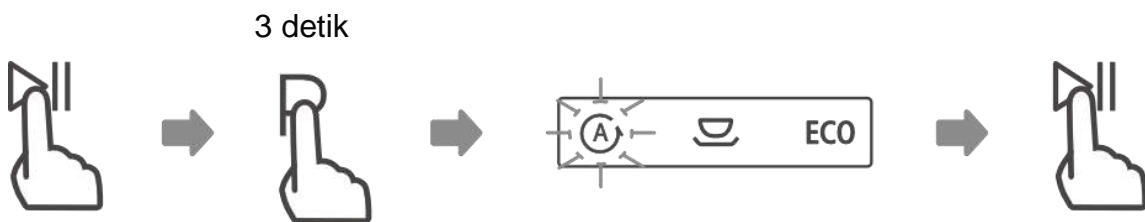

## Menambahkan Piring

Piring yang tertinggal dapat ditambahkan ke dalam peranti sebelum deterjen dilepaskan. Jika hal ini terjadi, caranya adalah sebagai berikut:

1. Tekan tombol *Start/Pause* untuk menghentikan program pencucian sejenak
2. Tunggu 5 detik, lalu buka pintu.
3. Tambahkan piring yang tertinggal.
4. Tutup pintu.
5. Tekan tombol *Start/Pause*, setelah 10 detik peranti akan kembali bekerja.



### PERINGATAN:

Membuka pintu saat program pencucian berlangsung itu berbahaya, karena air panas dapat melukai dan menyebabkan kulit anda melepuh.

## BAGIAN 5: PERAWATAN

### Sistem Penyaringan/Filtrasi

Sistem penyaringan di bagian dasar kabinet bawah menyaring sisa-sisa makanan besar dari siklus pencucian. Sisa-sisa makanan yang terkumpul dapat menyebabkan penyumbatan. Periksa kondisi filter secara berkala dan bersihkan jika dibutuhkan dengan air mengalir. Ikuti langkah berikut untuk membersihkan filter dalam kabinet.

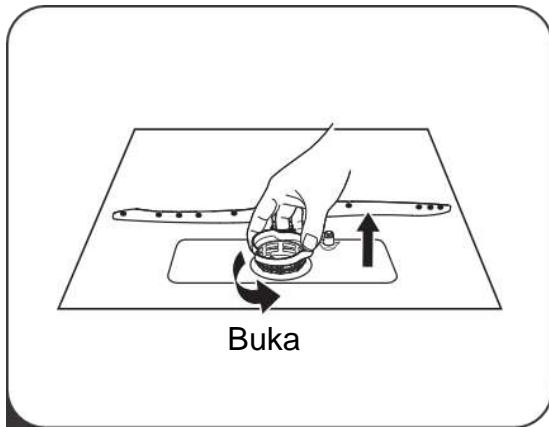

1 Tahan filter utama dan putar filter halus berlawanan arah jarum jam. Angkat filter ke atas untuk melepaskannya dari dalam kabinet

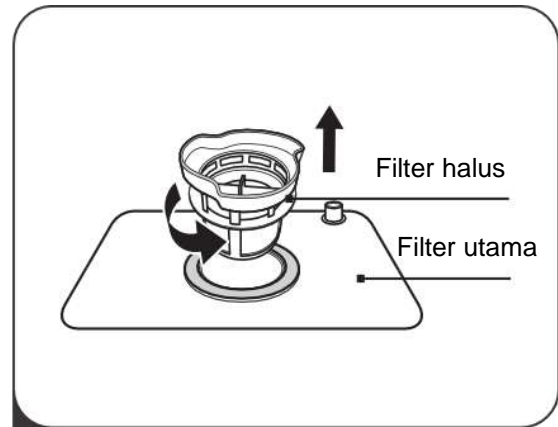

2 Angkat filter halus ke atas untuk melepaskannya dari filter utama

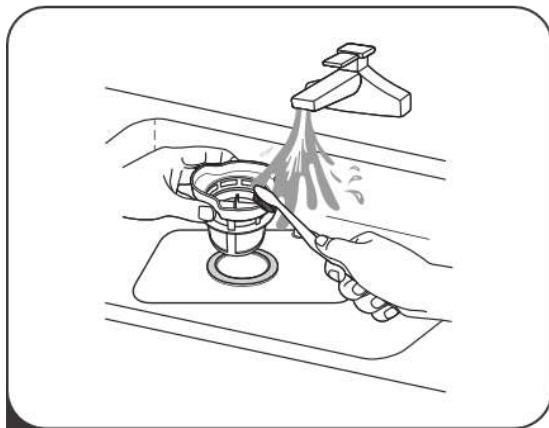

3 Sisa makanan yang besar dapat dibersihkan dengan membersihkannya di bawah aliran air. Untuk hasil yang lebih baik, gunakan sikat halus untuk membersihkannya

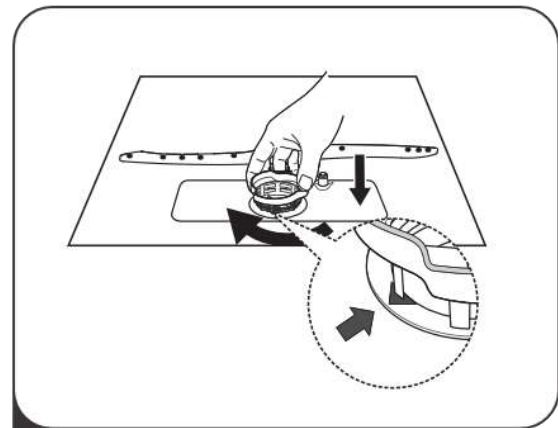

4 Pasang kembali filter dengan cara yang sebaliknya, pasang filter dan putar searah jarum jam hingga panah *Close*.

### PERINGATAN:

- Jangan pasang filter terlalu kencang. Pastikan filter terpasang dengan baik, jika tidak, sisa makanan dapat lolos ke dalam sistem dan menyebabkan penyumbatan.
- Jangan pernah menggunakan mesin tanpa filter. Penempatan filter yang tidak benar dapat menurunkan performa peranti dan merusak benda yang ada di dalamnya.

- Periksa filter dari penyumbatan setiap kali selesai menggunakan peranti.
- Dengan melepas filter kasar, anda dapat membuka sistem filter. Bersihkan filter dari sisa-sisa makanan di bawah air mengalir.

### PERINGATAN:

Ketika membersihkan filter, jangan mengetuknya. Hal ini dapat menyebabkan filter berubah bentuk dan menurunkan performa peranti anda.

## Lengan Semprot

Bersihkan lengan semprot secara berkala karena air dengan komposisi kimia yang keras dapat menyumbat lengan semprot dan bantalan. Untuk membersihkan lengan semprot, ikuti instruksi di bawah ini:

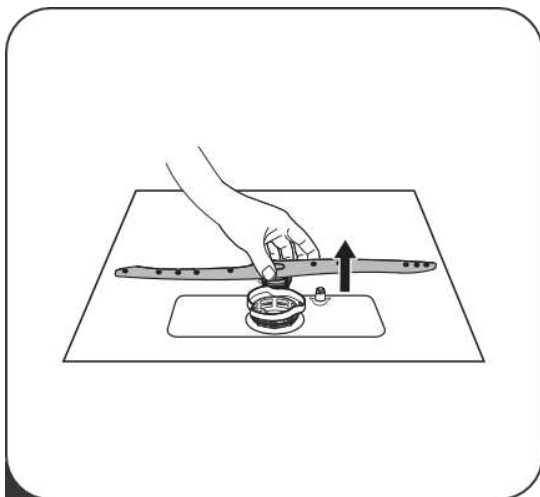

- 1 Lepaskan lengan semprot dengan cara menariknya ke atas

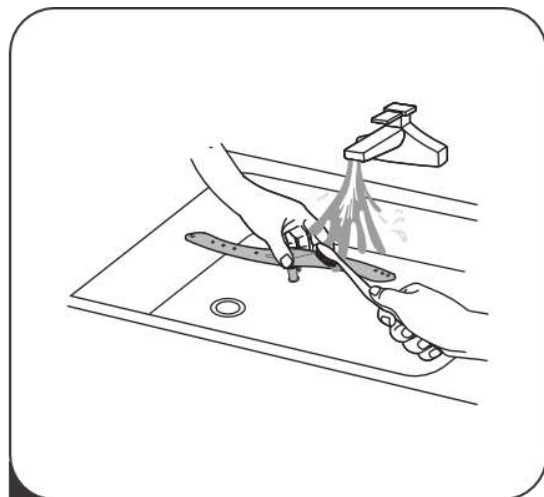

- 2 Cuci lengan semprot dengan air sabun hangat dan gunakan sikat halus untuk membersihkannya. Pasang kembali setelah membilasnya dengan sempurna.

## BAGIAN 6: HAL-HAL YANG PERLU DIPERHATIKAN

### Cara Menjaga Kinerja Peranti

#### Setelah Mencuci

Setelah selesai mencuci, matikan sumber air dan buka pintu sedikit selama beberapa menit untuk mengeluarkan kelembaban dan bau agar tidak terperangkap di dalam peranti.

#### Cabut Steker

Sebelum pembersihan dan perawatan, selalu cabut steker dari stop kontak.

#### Jangan Gunakan Pelarut atau Pembersih Abrasif

Untuk membersihkan bagian luar dan bagian karet dari peranti, jangan gunakan pelarut atau pembersih yang bersifat abrasif. Hanya gunakan kain yang dibasahi air sabun hangat.

Untuk menghilangkan noda di permukaan bagian dalam, gunakan kain basah dan sedikit cuka, atau produk khusus untuk membersihkan mesin pencuci piring.

#### Ketika Tidak Digunakan Dalam Jangka Waktu Yang Lama

Anda direkomendasikan untuk menjalankan program cuci dalam keadaan kosong, lalu cabut steker dari stop kontak, biarkan pintu terbuka sedikit. Ini akan membantu karet pintu bertahan lebih lama dan mencegah bau tidak sedap dari dalam peranti.

#### Memindahkan Peranti

Jika anda ingin memindahkan peranti, peranti harus dalam posisi vertikal. Jika dibutuhkan, peranti dapat dibalik dengan bagian belakang menyentuh tanah.

### Pembuangan Peranti Lama



Simbol yang terdapat pada produk atau kemasan menyatakan bahwa produk ini tidak boleh diperlakukan sebagai limbah rumah tangga. Produk ini harus diserahkan ke tempat pengumpulan sampah peralatan elektronik untuk didaur ulang. Dengan memastikan produk ini dibuang secara benar, anda berperan mengurangi potensi negatif terhadap lingkungan dan kesehatan masyarakat, yang dapat disebabkan dari pembuangan tidak tepat dari produk ini. Untuk info lebih lanjut tentang pendaurulangan produk ini, hubungi kantor pembuangan terdekat, kantor pemerintahan setempat, tempat pembuangan sampah, atau toko tempat di mana anda membeli produk ini.

## BAGIAN 7. PENYELESAIAN MASALAH

Mohon baca tabel di bawah ini sebelum menghubungi pusat layanan:

Masalah	Kemungkinan Penyebab	Tindakan Yang Direkomendasikan
Peranti tidak menyala	Sekering putus, atau pemutus arus tersandung.	Ganti sekering atau nyalakan kembali pemutus arus. Lepaskan peranti lain yang tersambung pada rangkaian yang sama dengan mesin pencuci piring anda.
	Pencatu daya tidak menyala.	Pastikan mesin pencuci sudah menyala dan pintu dalam keadaan tertutup. Pastikan steker terpasang sempurna ke dalam stop kontak.
	Kode Error:E1; Tekanan air terlalu rendah	Periksa sambungan air masuk dan periksa apakah sumber air sudah menyala.
	Pintu mesin pencuci tidak tertutup sempurna	Pastikan pintu tertutup dan terkunci.
Air tidak dapat dipompa keluar dari mesin pencuci	Selang pembuangan yang terlilit atau terhimpit	Periksa selang pembuangan
	Filter tersumbat	Periksa filter kasar
	Wastafel tersumbat	Periksa wastafel, pastikan air bisa dibuang sempurna. Jika masalahnya adalah wastafel anda, maka anda membutuhkan tukang ledeng, bukan teknisi mesin pencuci.

<b>Masalah</b>	<b>Kemungkinan Penyebab</b>	<b>Tindakan Yang Direkomendasikan</b>
Busa di dalam mesin	Deterjen yang salah	Gunakan deterjen khusus mesin pencuci piring untuk menghindari busa berlebih. Jika terjadi, buka pintu peranti selama 20-30 menit untuk busa dapat menguap. Jika masih terdapat busa di dalam, tambahkan 1,5 L air ke dalam, tutup pintu peranti, dan jalankan program pembuangan air paksa. Ulangi hingga busa di dalam menghilang.
Noda pada interior	Deterjen mengandung pewarna	Pastikan deterjen anda tanpa zat pewarna
Terdapat lapisan putih di permukaan dalam	Mineral air kasar	Gunakan kain basah dengan deterjen mesin pencuci piring dan gunakan sarung tangan karet untuk membersihkannya. Jangan gunakan pembersih lain yang dapat menyebabkan busa.
Terdapat noda karat pada peralatan makan	Benda tidak tahan karat	Hindari mencuci benda yang tidak tahan karat
	Program tidak dijalankan setelah menambahkan garam. Sisa garam masuk ke dalam siklus cuci	Selalu jalankan program tanpa diisi peralatan makan setelah menambahkan garam pencuci piring
	Tutup tempat garam longgar	Periksa kekencangan penutup tempat garam
Suara ketukan dari dalam mesin	Lengan semprot menabrak sesuatu	Hentikan program dan atur kembali benda di dalam sehingga tidak menabrak lengan semprot
Suara gemericik dari dalam mesin	Benda di dalam mesin bergerak	Hentikan program dan atur kembali peralatan makan

<b>Masalah</b>	<b>Kemungkinan Penyebab</b>	<b>Tindakan Yang Direkomendasikan</b>
Suara ketukan dari dalam pipa air	Dapat disebabkan oleh instalasi atau penampang pipa.	Tidak ada efek bagi mesin anda. Hubungi tukang ledeng jika anda ragu
Piring dan benda tidak bersih	Piring tidak diatur secara benar	Lihat bagian "Mengisi Keranjang Cuci"
	Program kurang kuat	Pilih program yang lebih intensif dan lama
	Deterjen tidak cukup	Gunakan lebih banyak deterjen atau ganti deterjen anda
	Benda menghalangi lengan semprot	Atur kembali benda sehingga tidak menghalangi lengan semprot
	Filter kotor atau tidak terpasang sempurna. Ini mengakibatkan air dari lengan semprot terhalang.	Bersihkan dan/atau pasang filter dengan benar. Bersihkan lengan semprot.
Gelas terlihat kusam	Kombinasi dari air lembut dan terlalu banyak deterjen	Gunakan sedikit deterjen jika air anda lembut, dan gunakan program yang lebih singkat untuk mencuci gelas
Bintik putih pada benda	Air kasar menyebabkan bintik putih.	Gunakan lebih banyak deterjen
Noda hitam atau abu-abu pada benda	Alat makan aluminum bergesekan dengan piring	Gunakan pembersih sedikit abrasif untuk membersihkan noda tersebut.
Piring dan benda tidak kering	Posisi benda yang tidak benar	Masukkan benda ke dalam mesin sesuai instruksi yang dianjurkan



Masalah	Kemungkinan Penyebab	Tindakan Yang Direkomendasikan
	Piring atau benda dikeluarkan secara dini	Jangan kosongkan mesin anda langsung setelah selesai mencuci. Buka pintunya sedikit agar uap panas bisa keluar. Keluarkan piring dan benda sampai temperatur dalam aman untuk dipegang. Keluarkan keranjang bawah terlebih dahulu untuk menghindari tetesan air dari keranjang atas.
	Program yang salah	Program singkat memiliki temperatur rendah dengan performa yang kurang. Pilihlah program yang lebih lama atau intensif.
	Peralatan makan dengan lapisan yang buruk	Pembuangan air lebih sulit terjadi jika mencuci benda seperti ini. Piring atau benda seperti ini tidak cocok untuk mesin pencuci piring.

## Kode Eror

Ketika kerusakan terjadi, peranti anda akan menunjukkan kode untuk memperingatkan anda:

Kode	Arti	Kemungkinan Penyebab
E1	Waktu air masuk lebih lama	Keran air tertutup, atau masukan air tersumbat, atau tekanan air terlalu rendah
E3	Tidak bisa mencapai temperatur	Kegagalan pemanas
E4	Air meluap	Beberapa elemen mesin terjadi kebocoran
Ed	Kegagalan komunikasi antara PCB utama dan PCB tampilan	Sirkuit putus atau kabel komunikasi rusak

### PERINGATAN:

- Jika terjadi luapan, matikan sumber air sebelum memanggil teknisi.
- Jika terdapat air di kabinet bawah karena pengisian berlebih atau kebocoran, air harus dibuang terlebih dahulu sebelum memulai kembali peranti.

## BAGIAN 7: SPESIFIKASI

Model	WP 2060 S
Tipe	Atas meja/Bawah meja/Tanam
Pengaturan tempat	6
Warna	Stainless (S)
Jumlah program	7
Lengan semprot	Bawah
Konsumsi air (Liter)	6.5
Fungsi tunda (jam)	1-24
Panel kontrol	LED sentuh
Peringkat Energi	A+
Tingkat kebisingan (dBA)	49
Daya Masukan (Watt)	1170-1380
Tegangan pengenalan (Volt)	220-240
Frekuensi pengenalan (Hz)	50
Tekanan air masuk (MPa)	0.04-1.0
Dimensi produk P x D x T (mm)	550x500x438
Berat produk (kg)	20.5

\*) S = Stainless, R = Merah, C = Krem, O = Orange, N = Hijau, U = Biru, W = Putih, V = Perak, G = Abu-abu, L = Hitam

*Untuk meningkatkan kualitas produk, desain dan spesifikasi di atas dapat berubah setiap saat tanpa pemberitahuan. Gambar pada buku ini bersifat skematis dan bisa saja tidak sama dengan produk aslinya. Nilai yang tercantum pada label atau dalam dokumen yang menyertainya diperoleh di laboratorium sesuai dengan standar yang relevan. Nilai-nilai dapat bervariasi tergantung pada kondisi operasional dan lingkungan dari unit.*



**PT MODENA INDONESIA**

Jl. Industri Raya I Blok D-8,  
Jatiuwung, Tangerang 15135