

Buku Petunjuk Penggunaan Tudung Hisap

Piazza Series

CX 9150, CX 6150
CX 7110 L

Forli Series

CX 9753, CX 9701 L, CX 9777
CX 9754, CX 7754

Modica Series

CX 7712 L

Imola

CX 9313 L, CX 7310 L
CX 9313 S, CX 7313 S

Ferrara Series

CX 9301, CX 6301

Diva Series

CX 9330, CX 6330

Faenza Series

CX 9356

Cessena

CX 9177, CX 9157, CX 9156

DAFTAR ISI

Bagian 1: Petunjuk Keselamatan	3
Bahaya Sengatan Listrik	3
Bagian 2: Nama-nama Bagian	4
Bagian 3: Pemasangan	7
Persiapan Pemasangan	7
Memasang Tudung Hisap pada Dinding	8
Membuat Lubang pada Dinding dan Cara Pemasangan Bracket	8
Memasang <i>Body</i> Tudung Hisap	10
Cara Kerja	10
Pemasangan (Sistem <i>Ducting</i>)	11
Pemasangan (Sistem Resirkulasi)	12
Pemasangan Cerobong Asap	13
Tinggi Instalasi CX 9157, CX 9177, CX 9777	16
Bagian 4: Cara Penggunaan	20
Tombol Tekan	20
Tombol Elektrik & Displai	21
Tombol Sentuh	21
Mengatur Jam	22
Kontrol Sentuh	23
Tampilan LCD	24
Petunjuk Pengoperasian	24
CX 9777	25
CX 9157 / CX 9177	26
CX 9754 / CX 7754	26
Bagian 5: Perawatan	27
Membersihkan Kabinet	27
Membersihkan Filter	27
Membersihkan Wadah Minyak	28
Mengganti Bola Lampu	28
Bagian 6: Penyelesaian Masalah	29
Bagian 7: Tindakan Pencegahan	30
Bagian 8: Spesifikasi	31

Buku panduan ini menjelaskan semua yang perlu diketahui tentang produk baru Anda. Silakan hubungi Customer Care untuk bantuan lebih lanjut lewat situs resmi www.modena.com

BAGIAN 1: PETUNJUK KESELAMATAN

- Jangan biarkan anak-anak mengoperasikan peranti.
- Tudung hisap ini didesain untuk pemakaian rumah tangga saja, tidak cocok digunakan untuk kondisi lingkungan toko panggang, untuk barbekyu, dan tujuan komersial lainnya.
- Tudung hisap harus dibersihkan secara berkala agar daya kerjanya tetap terjaga.
- Bersihkan tudung hisap sesuai petunjuk yang ada dalam buku ini dan hindarkan peranti dari bahaya terbakar.
- Dilarang memanggang langsung pada kompor gas.
- Jagalah sirkulasi ruang dapur tetap baik.
- Sebelum menghubungkan peranti dengan sumber listrik, pastikan kabel listrik dalam kondisi yang baik. Jika terjadi kerusakan pada kabel listrik, penggantian harus dilakukan oleh tenaga berkompeten atau hubungi Sentra Servis MODENA untuk proses penggantian.
- Ruangan harus memiliki ventilasi yang baik pada saat tudung hisap digunakan pada kompor berbahan gas atau bahan bakar lainnya.
- Saluran pembuangan tudung hisap harus terpisah dengan saluran udara ruangan.
- Peraturan mengenai pembuangan udara harus dipenuhi.
- Peranti ini tidak diperuntukan untuk orang (termasuk anak-anak) dengan kemampuan fisik, sensorik atau mental yang kurang, atau kurang pengalaman dan pengetahuan, kecuali mereka telah diberikan pengawasan atau instruksi yang berkaitan dengan penggunaan alat oleh orang yang bertanggung jawab untuk keselamatan mereka.
- Anak-anak harus diawasi untuk memastikan bahwa mereka tidak bermain dengan peranti.
- Jangan menyalakan api dibawah jangkauan hisap tudung hisap.
- Tudung hisap ini tidak ditujukan untuk dipasang di atas kompor yang memiliki lebih dari empat tungku.

Bahaya Sengatan Listrik

Hubungkan peranti hanya ke stop kontak yang telah diarde / dibumikan dengan benar. Jika ragu, mintalah saran teknisi berpengalaman yang sesuai kualifikasi.

BAGIAN 2: NAMA-NAMA BAGIAN

CX 9313 S, CX 9313 L, CX 7313 S, CX 7313 L, CX 9330, CX 6330, CX 9301, CX 6301

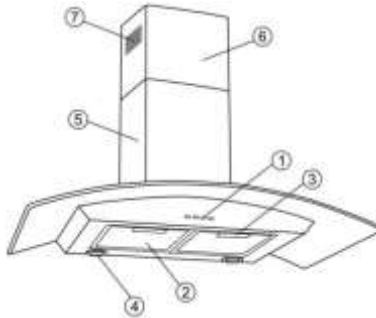

1. Panel Kontrol
2. Filter Alumunium
3. Pegangan Filter Aluminium
4. Lampu
5. Cerobong Utama
6. Cerobong penyambung bagian atas
7. Lubang Sirkulasi

CX 9150, CX 6150, CX 7110 L, CX 9156

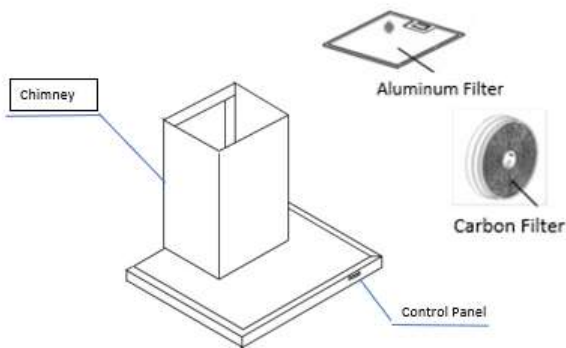

CX 9753

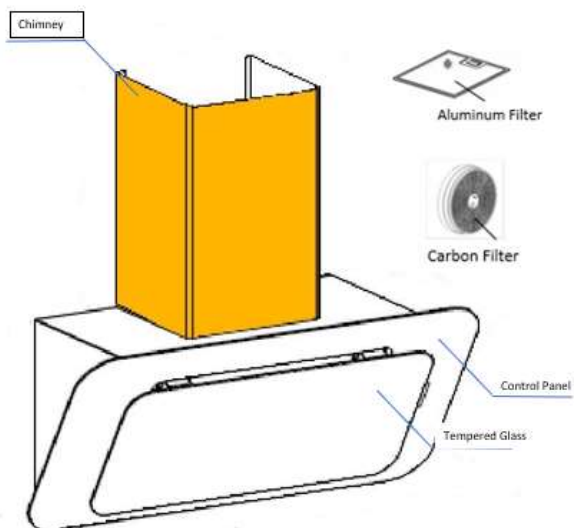

CX 9356

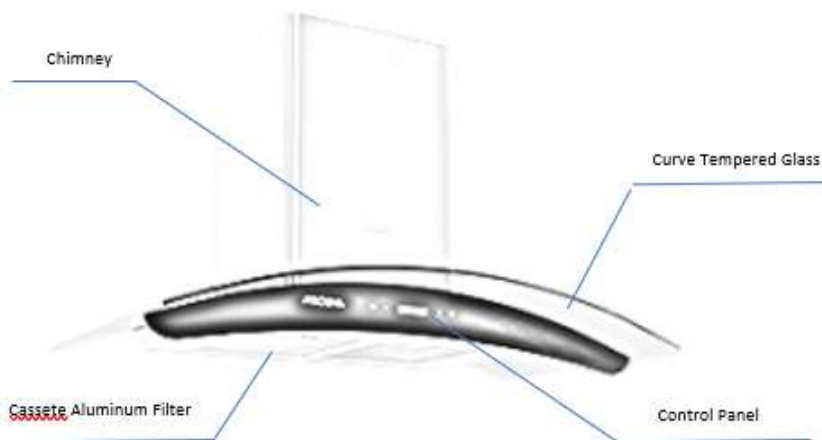

CX 9701 L

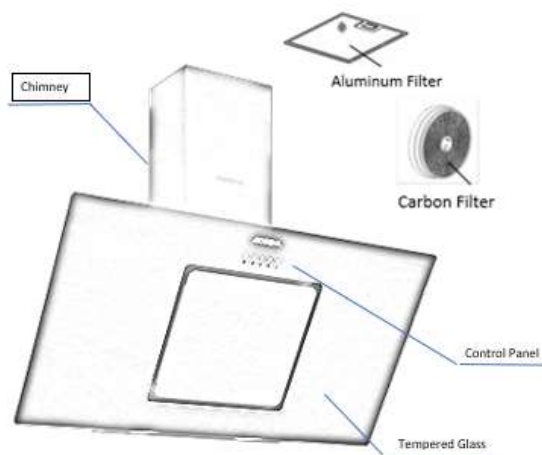

CX 7712 L

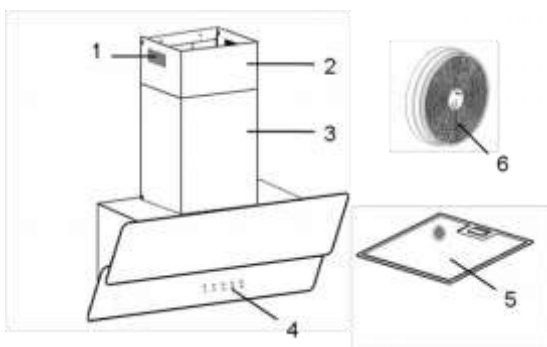

1. Lubang sirkulasi
2. Cerobong atas
3. Cerobong utama
4. Panel kontrol
5. Aluminum filter
6. Carbon filter

CX 9777

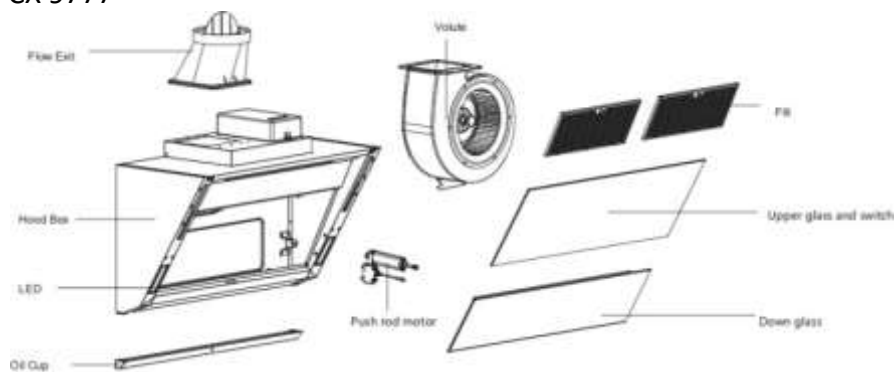

CX 9157/ CX 9177

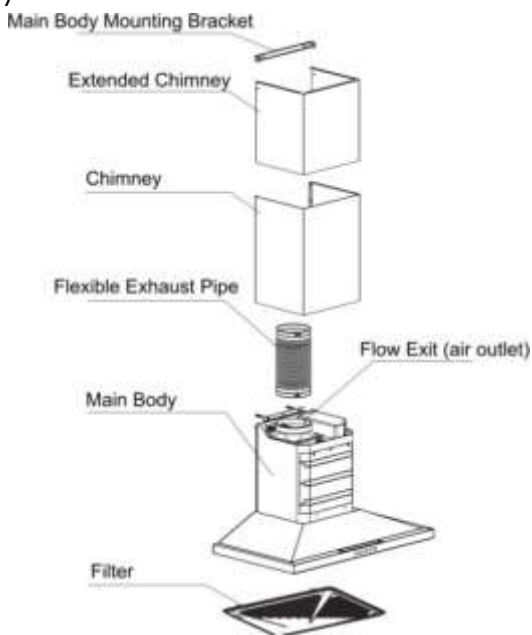

CX 9754 / CX 7754

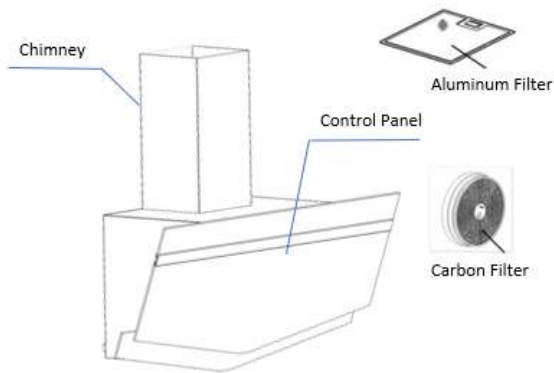

- Gambar adalah gambaran secara umum dan belum tentu sama dengan produk yang anda terima.
- Fitur dan kelengkapan tergantung pada tipe produk

BAGIAN 3: PEMASANGAN

Persiapan pemasangan

Tudung hisap merupakan peralatan yang berfungsi sebagai penghisap asap serta aroma masakan yang timbul ketika sedang memasak. Dengan adanya tudung hisap, dapur Anda akan terbebas dari partikel- partikel minyak yang dapat menimbulkan aroma tidak enak.

- Jika Anda memiliki saluran pembuangan keluar, tudung hisap Anda dapat dihubungkan dengan menggunakan saluran ekstraksi (enamel, aluminium, pipa fleksibel atau bahan yang tahan api dengan diameter bagian dalam 150 mm), lihat gambar berikut:

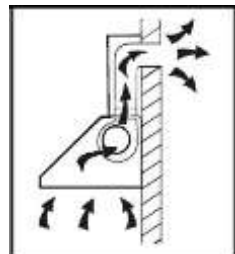

- Sebelum pemasangan, matikan unit dan cabut kabel listrik dari stop kontak
- Periksa kekuatan dinding yang akan dipasang tudung hisap. Pastikan dinding tersebut dapat menahan berat/beban dari tudung hisap.
- Pemasangan tudung hisap sebaiknya berada tepat di atas kompor dengan jarak ketinggian minimal 65 cm dan maksimal 75 cm dari permukaan kompor.

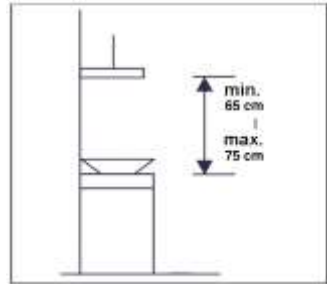
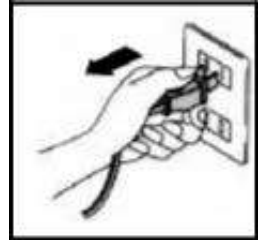

Memasang Tudung Hisap pada Dinding

Tudung hisap harus dipasang tegak lurus untuk menghindari minyak mengalir ke satu sisi dan menetes keluar dari tudung hisap.

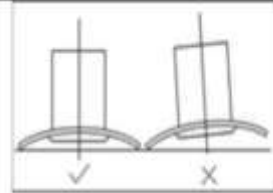

Membuat Lubang pada Dinding dan Cara Pemasangan Bracket

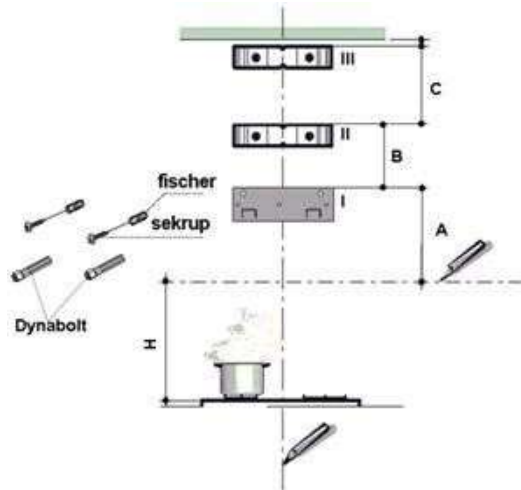

Model	A (cm)	B (cm)	C (cm)
CX 9753	37.5	39	39
CX 9330	34.5	20.5	49
CX 6330	34.5	20.5	49
CX 9150	34.5	20.5	49
CX 6150	34.5	20.5	49
CX 7712 L	25	39	39

CATATAN:

- Tinggi/jarak H = 65 – 75 cm, kecuali untuk tipe CX 9753 tinggi/jarak H = 35 – 40 cm.
- Untuk tipe CX 7712 L tinggi jarak H: 34-45 cm.
- Untuk tipe CX 9754 & CX 7754 tinggi jarak H : 40-45
- Tipe CX 9753 disarankan untuk dipasangkan dengan kompor yang tidak menggunakan penutup atas kompor.
- Tinggi/jarak C dapat diperpendek sesuai ketinggian plafon.
- Buat garis vertikal pada dinding sampai dengan batas tertinggi atau sampai dengan ketinggian secukupnya pada bagian tengah dari area yang akan dipasang tudung hisap.
- Buat garis horizontal pada ketinggian H (cm) di atas kompor, sebagai tanda batas terendah untuk tudung hisap.
- Pasang bracket I pada dinding seperti pada gambar di atas hingga ketinggian A dan beri tanda untuk membuat lubang dynabolt dan jangkar plastik. Khusus CX 9753 pasang/tempelkan unit pada dinding hingga ketinggian A dan beri tanda untuk membuat lubang dynabolt/baut/sekrup.
- Pasang bracket II pada dinding seperti pada gambar di atas hingga ketinggian B dan beri tanda untuk membuat lubang jangkar plastik.
- Pasang bracket III pada dinding seperti pada gambar di atas hingga ketinggian C dan beri tanda untuk membuat lubang jangkar plastik.
- Bor dinding dengan \emptyset 10 mm untuk dynabolt dan \emptyset 8 mm untuk jangkar plastik pada seluruh bagian yang telah diberi tanda.
- Masukkan dynabolt dan jangkar plastik ke dalam lubang.
- Pasang semua bracket dengan menggunakan mur untuk dynabolt dan sekrup untuk jangkar plastik yang telah disediakan

Memasang Bodi dari Tudung Hisap

- Pasang bodi tudung hisap pada tembok yang telah terpasang bracket I, atau pada kepala sekrup khusus CX 9753.
- Hubungkan pipa pembuangan dengan flange/spigot yang telah disediakan jika tudung hisap akan difungsikan untuk versi buang (*Ducting*)
- Pasang cerobong utama dan cerobong penyambung bagian atas pada bracket I dan bracket II dengan sekrup yang telah disediakan.

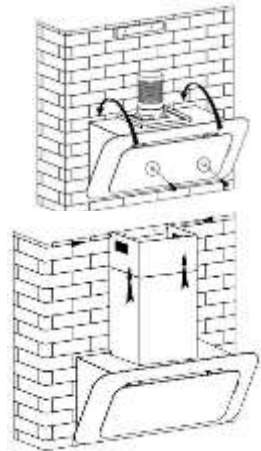

Cara Kerja

Tudung Hisap MODENA memiliki 2 cara kerja yaitu:

Sistem *Ducting*

Dalam cara ini, tudung hisap bekerja dengan menghisap asap/ aroma masakan yang kemudian akan dibuang melalui saluran pembuangan.

Diperlukan sistem *ducting* y tanghan panas/api dengan diameter 150 mm untuk membuang asap/aroma melalui saluran keluar.

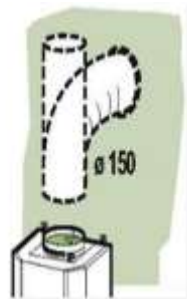

Beberapa hal yang perlu diperhatikan untuk pemasangan tudung hisap sistem *ducting* antara lain:

1. Karbon filter harus dilepas, hanya filter aluminium yang digunakan.
2. Jika tudung hisap akan dipasang pada gedung bertingkat atau apartemen, sebaiknya sebelum pemasangan saluran pembuangan dikonsultasikan terlebih dahulu dengan penanggung jawab gedung/apartemen.
3. Penggunaan tudung hisap dengan sistem *ducting* sebaiknya pada ruangan yang terbuka dengan sistem sirkulasi udara yang baik

Sistem Re-Sirkulasi

Dalam mode ini, tudung hisap bekerja dengan menghisap asap/aroma masakan yang kemudian akan disaring melalui filter aluminium dan karbon filter secara berturut-turut. Asap yang telah disaring tersebut akan dialirkan kembali ke ruangan

Beberapa hal yang perlu diperhatikan untuk pemasangan tudung hisap sistem re-circulating antara lain:

1. Filter aluminium dan karbon filter keduanya harus dipasang.
2. Kedua filter harus pasang dengan tepat.
3. Lubang sirkulasi pada tudung hisap tidak boleh tertutup.

Pemasangan (Sistem *Ducting*):

PERHATIAN:

Patuhi peringatan dalam lembar instruksi mengenai pengoperasian alat saat udara dikeluarkan dari ruangan.

Ketika peranti dan piranti rumah tangga lainnya dioperasikan secara bersamaan menggunakan suplai energi selain listrik, pastikan tekanan negatif di dalam ruangan tidak melebihi 4 Pa (4×10^{-5} Bar).

- Borlah 3 lubang dengan diameter masing-masing 8 mm untuk memasang braket. Sekrup dan kencangk an braket ke dinding menggunakan sekrup & baut tanam yang tersedia dalam kemasan

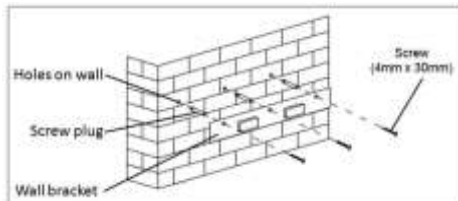

- Untuk model dengan panel miring, perlu tambahan 4 lubang dengan diameter masing -masing 8 mm, termasuk tambahan sekrup dan plugnya.

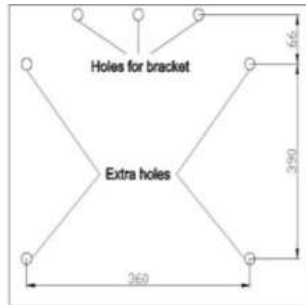

- Angkat tudung hisap dan gantung ke bracket.

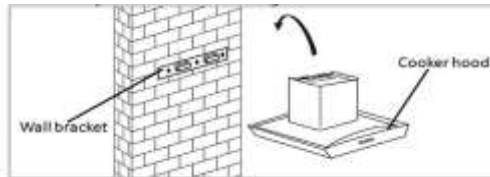

- Hubungkan pipa pembuangan dengan katup satu arah (*flange/spigot*) yang telah disediakan jika tudung hisap akan difungsikan untuk versi buang (*ducting*).

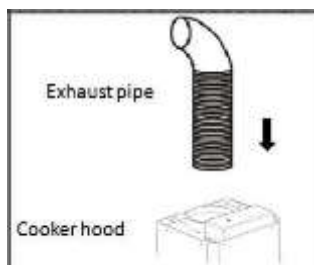

Pemasangan (Sistem Re-sirkulasi):

- Jika Anda tidak memiliki saluran udara ke luar, pipa pembuangan tidak diperlukan pada saat instalasi, pemasangan pada sistem resirkulasi mirip dengan pertunjukan pemasangan sistem *ducting*.

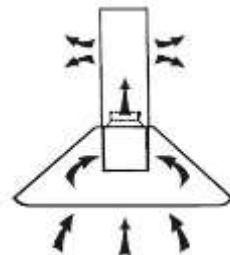

- Filter karbon aktif dapat digunakan untuk menetralkan bau yang dihasilkan pada saat proses memasak. Untuk memasang filter karbon aktif, lepaslah filter grease terlebih dahulu dengan cara menekan kunci pengait dan menariknya ke bawah.
- Pasang filter karbon aktif ke dalam unit dan putar searah jarum jam untuk mengencangkan. Ulangi hal yang sama untuk sisi lainnya

CATATAN:

- Pastikan filter telah terpasang dengan benar dan benar-benar terkunci. Jika tidak filter terlepas dan menimbulkan bahaya.
- Pada saat karbon filter terpasang, daya hisap akan menjadi lebih rendah.
- Karbon filter dipasang di bagian belakang grill dan harus diganti setelah tiga bulan.

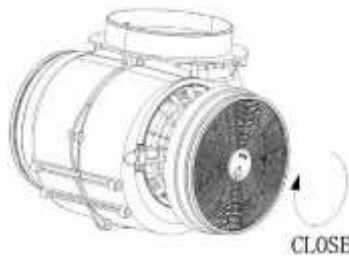

PERINGATAN:

Karbon filter tidak dapat dicuci atau didaur ulang. Penggunaan karbon filter maksimal selama 120 jam penggunaan dan harus diganti setelahnya. Karbon filter tidak boleh terkena panas.

Pemasangan Cerobong Asap
Untuk model kaca dan Model T

- Dengan meletakkan cerobong atas di dalam cerobong bawah. Kemudian untuk mengatur ketinggian cerobong tarik keluar cerobong atas sesuai ketinggian yang diinginkan.

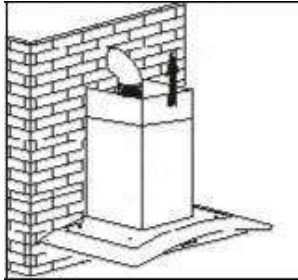

- Geser cerobong untuk menyesuaikan ketinggian cerobong. Setelah ketinggian cerobong telah sesuai, gantunglah lubang fixing ke sekrup fixing seperti terlihat pada gambar di bawah ini.

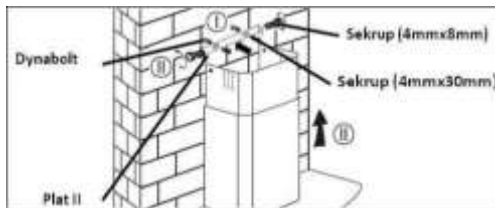

- Borlah lubang 2 x 8 mm untuk menggantung plat II. Sekrup dan kencangkan plat II ke dinding menggunakan sekrup yang telah disediakan. Pasang cerobong ke unit, kencangkan menggunakan 2 buah sekrup.

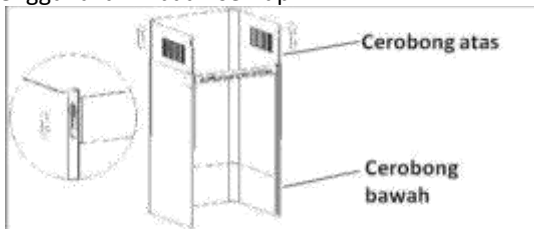

Untuk Model Menara

- Dengan menempatkan cerobong bagian dalam ke dalam cerobong atas. Kemudian untuk menyesuaikan ketinggian cerobong, tarik keatas cerobong bagian atas sesuai ketinggian yang diinginkan

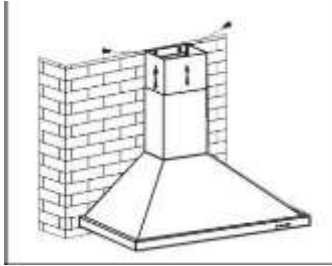

- Kencangkan cerobong bawah dengan dua buah sekrup 4 x 8 mm.

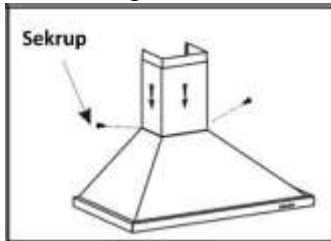

- Geser cerobong sampai ketinggian yang diinginkan, kemudian pasang dua buah sekrup 4 x 8 mm kedalam lubang yang ada pada plat I, lihat gambar berikut

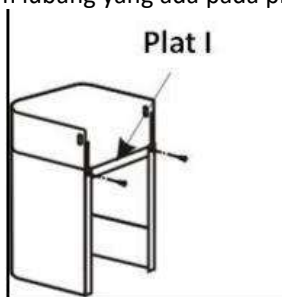

- Borlah lubang 2 x 8 mm untuk memasang plat II. Sekrup dan kencangkan plat II ke dinding menggunakan dua buah sekrup yang telah disediakan.

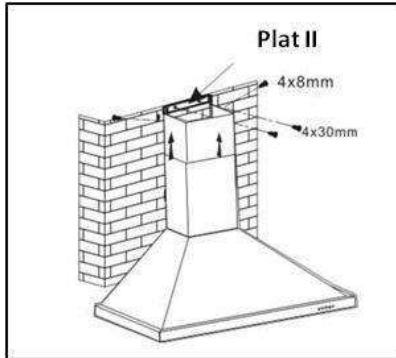

- Pasanglah cerobong ke unit dan kencangkan menggunakan dua sekrup.

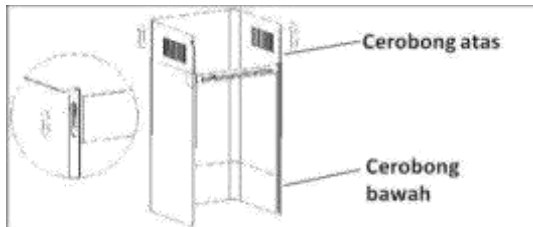

Untuk mendapatkan ekstraksi udara yang optimal:

- Jaga saluran pembuangan tetap pendek dan lurus.
- Jangan mengurangi ukuran atau membatasi saluran pembuangan.
- Minimalkan tikungan.
- Pastikan heliks saluran buang fleksibel ditarik dengan benar daripada kendur
- Tentukan ketinggian antara kompor kompor dan alas sungkup.
- Tandai dinding agar sesuai dengan semua lokasi braket. Bor lubang dengan kedalaman 50 mm pada pengeboran yang dipilih posisi.
- Masukkan tabung ekspansi untuk memasang braket ke dinding.
- Pasang keluar aliran ke kap dan ikuti dengan menghubungkan saluran pembuangan fleksibel ke aliran keluar.
- Memperkuat koneksi antara aliran keluar dan saluran buang fleksibel dengan sekrup.
- Angkat dan gantung kapnya ke braket dinding dan pastikan terpasang dengan kuat di braket.
- Arahkan ujung saluran pembuangan fleksibel lainnya ke outlet atau dinding.
- Pasang baffle pengaman hood ke dinding untuk memperkuat posisi dan

mengurangi Getaran saat kap dinyalakan.

- Ekstensi cerobong dapat dipasang ke langit-langit atau dinding.
- Pastikan wadah penampung minyak sudah terpasang sebelum kap digunakan. Untuk meng hapusnya membersihkan, geser wadah pengumpul minyak dari depan ke belakang,dan sebaliknya untuk memasukkannya ke dalam posisi
- Pastikan ada ventilasi yang benar di area memasak.
- Petunjuk tentang pembuangan udara harus diikuti.
- Jangan menyalakan api di bawah tudung hisap
- Hindari menggunakan bahan yang bisa menyebabkan semburan api di dekat jangkauan tudung.
- Jangan pernah menyentuh lampu saat menyala.
- Jangan membongkar, memperbaiki, atau memodifikasi jangkauan hood sendiri.

BAGIAN 4: CARA PENGGUNAAN

CATATAN:

Atur kecepatan motor tudung hisap sesuai dengan ketebalan asap/uap yang dihasilkan saat proses memasak.

Tombol Tekan



OFF / 0 Untuk mematikan Tudung Hisap



Menyalakan Motor dengan Kecepatan Rendah



Menyalakan Motor dengan Kecepatan Sedang



Menyalakan Motor dengan Kecepatan Tinggi



Mematikan dan Menyalakan Lampu

Tombol Elektrik & Displai

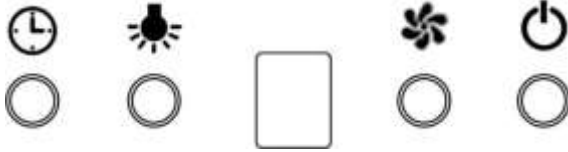

Untuk Mematikan dan Menyalakan Tudung Hisap



Untuk Mengatur Kecepatan Motor (Rendah- Sedang- Tinggi)



Untuk mengaktifkan *Shut-off Timer* (Setelah 9 Menit Motor akan Berhenti Bekerja Secara Otomatis)



Untuk mematikan / menyalakan lampu

Tombol Sentuh

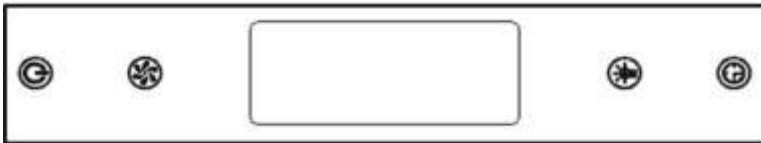

Untuk mengatur waktu pemakaian



Untuk mematikan / menyalakan lampu



Untuk mengatur kecepatan motor (Rendah-Sedang-Tinggi)













Untuk mematikan / menyalakan unit

Jika tombol ditekan maka unit akan bekerja dimana kecepatan motor tergantung dari pengaturan yang terakhir.

Mengatur Jam



Pengaturan *default* untuk waktu ketika pertama kali dinyalakan adalah 12:00. Jika daya tidak terhubung atau terputus maka unit akan kembali ke pengaturan awal yaitu 12:00 dan Anda harus kembali mengatur dari ulang.

Untuk mengatur jam dapat dilakukan ketika motor dan lampu tidak dalam kondisi bekerja. Cara untuk pengaturan jam sebagai berikut:

1. Sentuh tombol  selama 2 hingga 5 detik, tampilan layar akan menunjukkan **88:88**, dua digit pertama akan berkedip yang menunjukkan untuk pengaturan jam. Kemudian atur dengan menyentuh tombol  untuk menaikkan atau sentuh  untuk menurunkan. Digit terbesar untuk jam adalah 23. Fungsi tombol  tidak akan bekerja jika melebihi 23 dan fungsi  tidak akan bekerja jika telah mencapai batas bawah 00. Variabel angka untuk setiap kali tekan adalah 01.
2. Sentuh tombol  sekali lagi, tampilan layar akan menunjukkan **88:88**, dua digit terakhir akan berkedip yang menunjukkan pengaturan menit. Kemudian atur dengan menekan menyentuh  untuk menaikkan atau tombol  untuk menurunkan. Digit terbesar untuk jam adalah 59. Fungsi  tidak akan bekerja jika melebihi 59 dan fungsi  tidak akan bekerja jika telah mencapai batas bawah 00. Variabel angka untuk setiap kali tekan adalah 01.
3. Sentuh tombol  sekali lagi untuk keluar dari pengaturan jam.

Mengatur Pengatur Waktu

Untuk mengatur waktu dapat dilakukan ketika motor atau lampu sedang bekerja. Waktu pada pengatur waktu telah ditentukan dalam tiga periode, dengan rentang waktu selama 5 menit / 15 menit / 60 menit / Batal.

- Untuk menggunakan fungsi pengatur waktu sentuh tombol  satu kali untuk 5 menit, dua kali untuk 15 menit, tiga kali untuk 30 menit, empat kali untuk Batal, lima kali untuk 5 menit dan seterusnya. Setelah waktu pengatur waktu selesai maka motor dan lampu akan mati secara otomatis.
- Untuk mengganti waktu pengatur waktu yang sedang berjalan sentuh tombol  selama 5 detik atau hingga tampil waktu yang diinginkan.



Setelah kabel listrik dihubungkan ke sumber listrik, unit akan otomatis berada pada mode siaga.



Tombol Pengatur Waktu

Pengaturan jam, tekanlah tombol pengatur waktu saat unit berada pada mode siaga, setelah display jam berkedip, tekan **+** atau **-** untuk mengatur jam.

Tekan  untuk memilih pengaturan menit, tekan **+** atau **-** untuk mengatur menit.

Jika pengaturan waktu sudah sesuai tekan  sekali lagi untuk konfirmasi, atau biarkan selama 10 detik. Pengaturan waktu, tekan sebentar pada saat unit sedang beroperasi, siklus pre-set: off→15menit→30menit→45menit→off.

Tekan **+** atau **-** untuk menyesuaikan waktu pengatur, kecuali untuk posisi mati.

-  Tombol untuk menaikkan kecepatan
-  Tombol untuk menurunkan kecepatan
-  Tombol lampu

Tampilan LCD



1. Simbol kipas, akan menyala ketika kipas bekerja
2. Display waktu
3. Pengatur waktu
4. Lampu
5. Kecepatan kipas
6. Simbol Alarm
7. Simbol *Buzzer Active Carbon Replacement*

Petunjuk Pengoperasian

- Pastikan bahwa ketika tudung dipasang, colokkan steker listrik, dan tudung mengirimkan suara “tetesan”, yang menunjukkan bahwa daya terhubung.
- Silakan gunakan metode berikut untuk pertama kalinya. Jika ada perbedaan, harap hubungi distributor atau departemen layanan setempat sesegera mungkin.

CX 9777



- Untuk meyalakan penghisap asap, tekan tombol on/off terlebih dahulu lalu sentuh pada bagian cincin dengan sentuhan searah jarum jam. Angin berubah dari kecil ke besar, ketika seluruh cincin berwarna merah ketika mulai menyedot, itu terus berjalan selama 3 menit, dan kemudian secara otomatis beralih ke gigi yang kuat, dan cincin cincin mematikan bagian, jika itu untuk dibuka kembali kem- bali ke seluruh lingkaran.
- Semua tampilan menyala selama 1 detik dan kemudian padam. Bel

mengirimkan pesan “gigitan”, dan seluruh alat berat memasuki kondisi mati.

- Kontrol gerakan: Saat mesin dimatikan, telapak tangan berayun dari kiri ke kanan atau dari kanan ke kiri satu kali, dan penghisap asap menyala. Kipas bekerja dengan gigi yang kuat dan lampu dinyalakan secara bersamaan.
- Tombol daya: untuk operasi sakelar / penundaan. Ketika operasi shutdown tidak valid, tekan tombol ini untuk mematikan atau memasukkan penundaan 3 menit.
- Kunci roda gigi lemah: Digunakan untuk mengatur roda gigi lemah volume udara. Ketika daya menyala, tekan tombol ini segera untuk mengganti roda gigi aliran udara antara roda gigi lemah dan siklus tutup.
- Kunci hisap super: Digunakan untuk mengatur volume udara dari roda hisap super. Waktu hisapan super-kuat adalah 3 menit, setelah 3 menit, secara otomatis akan berubah menjadi kondisi operasi gigi-kuat.
- Kunci pencahayaan: digunakan untuk menghidupkan atau mematikan lampu
- Fungsi Layar Kunci Pembersihan: Tekan tombol Pencahayaan selama 3 detik untuk memasuki status layar kunci pembersihan, dan tekan 3 detik untuk keluar dari layar kunci pembersih.
- Lampu indikator “kunci kuat” terus berkedip; penghisap asap memasuki kondisi layar kunci pembersih. Tekan “tombol kuat” selama 3 detik untuk keluar dari layar kunci. Bel berbunyi dan panel tertutup.
- Tampilan jam: Dalam keadaan tampilan jam, tekan tombol daya untuk waktu yang lama. Mulai berkedip-kedip di area per jam, tekan tombol “lemah” atau “kuat”
- Sesuaikan jam. Setelah mengatur jam, tekan tombol “power”, beralih ke area menit dan mulai berkedip-kedip. Sesuaikan menit dan tekan lagi.
- Setelah 3 detik, simpan pengaturan jam.

CX 9157/ CX 9177



- Kontrol gerakan: Saat kap dimatikan, gunakan tangan Anda untuk melambai dari kanan ke kiri di atas ikon sekali, kap akan mulai bekerja segera. Pada saat yang sama, lampu akan dinyalakan. Saat kap bekerja, gunakan tangan Anda untuk melambai dari kiri ke kanan di atas ikon sekali, kap akan berhenti bekerja

segera. Pada saat yang sama, lampu akan dimatikan.

- **Iluminasi:** Sentuh ikon untuk menyalakan lampu dan sentuh sekali lagi untuk mematikan lampu. **Boost:** Sentuh ikon ini satu kali dan kap mesin akan mulai bekerja dalam keadaan boost selama 3 menit dan kemudian berubah untuk bekerja dengan kecepatan tinggi. Jika Anda ingin membuat kap mesin berfungsi dengan status boost lagi, sentuh ikon sekali lagi.
- **Waktu / tampilan:** Dalam keadaan waktu / tampilan, sentuh dan tahan ikon "On / off", area "jam" akan mulai berkedip, dan Anda dapat menyentuh "Boost" atau "Kecepatan tinggi" untuk
- Menyesuaikan "jam" angka. Setelah digit "jam" ditetapkan, sentuh ikon "On / off", kemudian area "menit" akan mulai berkedip dan Anda dapat menyesuaikan digit "menit" dengan digit "jam".
- Setelah menyelesaikan pengaturan jam, sentuh dan tahan ikon "On / off" selama 3 detik untuk mengatur pengaturan.

CX 9754 & CX 7754

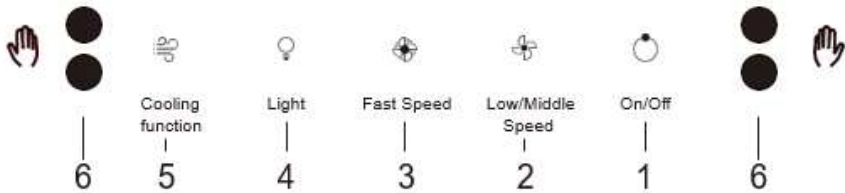

- **Tombol On / Off,** Tekan Sekali untuk kondisi Stand By, tekan 1 kali lagi untuk Kembali mematikan product. Untuk Fungsi Time Delay, Ketika motor sedang dinyalakan, tekan tombol ini untuk menyalakan fungsi time delay untuk mematikan product selama 1 menit, lampu indicator akan menyala selama proses tersebut. Dalam kondisi product tidak menyala, tekan tombol ini selama 2 detik untuk mematikan Fungsi Gesture Motion Sensor, Tekan tombol ini Kembali selama 2 detik untuk menyalakan Kembali Fungsi Gesture Motion Sensor
- **Tombol Kipas Kec. Rendah / Sedang,** tekan tombol ini pada keadaan stand by, Tekan tombol ini Ketika mode stand by, lampu kipas menyala dan motor akan menyala dalam kecepatan rendah. Tekan tombol ini Kembali, motor akan menyala dalam kecepatan sedang, tekan tombol ini Kembali untuk masuk ke mode stand by, dan motor akan berhenti.
- **Tombol Kipas Kec. Tinggi,** tekan tombol ini pada keadaan stand by, Tekan tombol ini Ketika mode stand by, lampu kipas menyala dan motor akan menyala dalam kecepatan Tinggi. Tekan tombol ini Kembali untuk masuk ke mode stand



by, dan motor akan berhenti.

- Tombol Lampu, Dalam kondisi apapun, tekan tombol ini untuk menyalakan lampu, tekan tombol ini sekali lagi untuk mematikan lampu.
- Tombol Cooling Function. Dalam keadaan apapun, tekan tombol untuk menyalakan fungsi ini.
- Sensor Gestur Control : Gerakan tangan dari kiri ke kanan untuk menyalakan tudung hisap. Tudung hisap akan menyalakan motor kecepatan tinggi dan lampu akan menyala. Gerakan tangan dari kanan ke kiri untuk mematikan tudung hisap. Tudung hisap akan berhenti beroperasi dan kemudian mati.

PERHATIAN:

- Ketika Menggunakan Gesture Control, sejajarkan telapak tangan dengan area sensor
- Ideal kecepatan untuk pergerakan tangan untuk gesture control yaitu 2 selama 2 detik
- Ideal jarak untuk gesture control dari panel yaitu 5-10 cm

Fungsi Heat Cleaning

1. Tekan dan tahan tombol  selama 2 detik untuk menyalakan fungsi ini.
2. Tudung Hisap akan mengoperasikan fungsi ini selama 15 menit
3. Lampu indicator akan tetap berkedip
4. Tekan dan tahan tombol  sampai proses heat cleaning mati atau tekan tombol  untuk menonaktifkan fungsi ini.

BAGIAN 5: PERAWATAN

Tudung hisap MODENA dirancang secara khusus untuk pemakaian jangka waktu panjang sehingga tidak memerlukan perawatan yang rumit. Namun, ada beberapa hal yang dianjurkan untuk merawat tudung hisap Anda agar kualitasnya tetap terjaga.

Matikan unit dan lepas kabel power dari sumber listrik

Membersihkan Kabinet:

Untuk membersihkan permukaan kabinet tudung hisap dari partikel-partikel minyak yang menempel, gunakan kain lap/karet busa dan air sabun, kemudian

dilap hingga kering. Sebaiknya kabinet dibersihkan setiap kali selesai memasak.

Membersihkan Filter:

Filter Aluminium:

- Dengan kondisi pemakaian yang rutin, sebaiknya filter aluminium dibersihkan setiap 10 – 15 hari sekali dengan cara merendam filter di dalam air sabun dengan menggunakan baskom/bak selama 1 jam (lihat gambar) dan gunakan sikat yang halus untuk membersihkannya, kemudian keringkan filter sampai benar-benar kering sebelum memasangnya kembali.
- Filter aluminium dapat dicuci di dalam *dishwasher*.
- Jangan membengkokkan filter pada saat mencucinya.

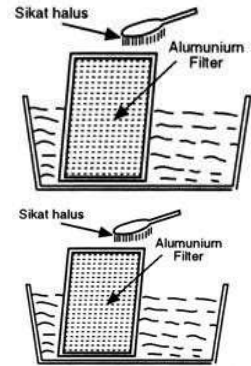

Karbon Filter:

- Karbon filter harus diganti dengan yang baru paling tidak setiap 4 bulan pemakaian, atau jika karbon filter sudah tidak mampu menyerap aroma masakan.
- Lepaskan terlebih dahulu filter aluminium.
- Lepaskan karbon filter dengan cara menarik pengaitnya untuk yang berbentuk kotak, atau memutarnya untuk yang berbentuk bulat.
- Pasang Karbon filter yang baru.
- Pasang kembali aluminium *grease filter*.



PERHATIAN:

Karbon filter tidak dapat dicuci dan harus diganti dengan yang baru sesuai penjelasan diatas.

Membersihkan wadah minyak:

Bersihkan wadah minyak saat membersihkan filter aluminum secara bersamaan atau jika sudah terisi minyak lebih dari setengah wadah.

- Lepaskan wadah minyak dengan menggeser ke kiri atau ke kanan sesuai slot.
- Cuci dengan air sabun lalu bilas dan keringkan
- Pasang kembali wadah minyak dengan posisi yang benar.

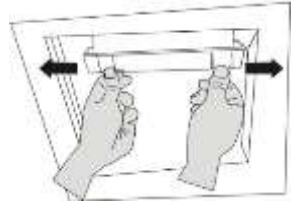

Mengganti Bola Lampu:

1. Matikan unit dan lepaskan kabel listrik.
2. Lepaskan sambungan kabel dan lepaskan lampu dari bodi tudung hisap.
3. Ganti dengan jenis ukuran dan daya yang sama.
4. Pasang lampu pengganti pada rangka tudung hisap dan pasang kembali sambungan kabel lampu

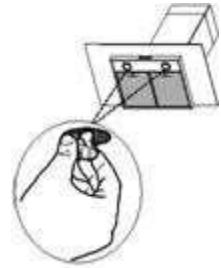

BAGIAN 6: PENYELESAIAN MASALAH

Lakukan pengecekan terhadap hal-hal di bawah ini sebelum menghubungi Service Center kami, bila terjadi gangguan pada tudung hisap Anda:

Masalah	Kemungkinan Penyebab	Tindakan Yang Direkomendasikan
Daya hisap berkurang	Filter Aluminium/Acrylic kotor Karbon filter kotor	<ul style="list-style-type: none"> Bersihkan filter Aluminium/Akrilik dan pasang kembali setelah kering. Ganti karbon filter dengan yang baru
Motor berhenti bekerja setelah beberapa saat	Alat pengaman suhu tinggi dalam keadaan aktif	<ul style="list-style-type: none"> Jarak tudung hisap dengan kompor terlalu dekat. Sirkulasi udara tidak berjalan dengan baik. Hubungi Call Center MODENA
Lampu menyala tapi kipas tidak berfungsi	<ul style="list-style-type: none"> Kipas macet Motor rusak 	Matikan unit dan hubungi Service Center MODENA untuk perbaikan
Lampu dan kipas tidak menyala	<ul style="list-style-type: none"> Bola lampu putus / terbakar Kabel listrik lepas atau belum terpasang 	<ul style="list-style-type: none"> Ganti bola lampu dengan daya yang sesuai Hubungkan kembali kabel listrik ke sumber listrik
Unit bergetar	<ul style="list-style-type: none"> Kipas rusak Motor dan kipas tidak terpasang dengan benar dan kuat Unit dan/atau bracket tidak terpasang dengan benar 	<ul style="list-style-type: none"> Matikan unit dan hubungi MODENA Service Center untuk perbaikan Turunkan unit dan periksa apakah bracket berada di posisi yang tepat
Kinerja tudung hisap tidak optimal	Jarak antara unit dengan kompor terlalu jauh.	Atur jarak menjadi 65-75 cm untuk jenis T atau 35-45 cm untuk jenis incline/angle.
Bel Berdering	Peringatan untuk mengganti filter karbon	Hubungi Service Center MODENA

BAGIAN 7: TINDAKAN PENCEGAHAN

- Pastikan hood menyala setelah beberapa saat agar udara sekitar area memasak dapat tersirkulasi dengan baik dan pastikan hood dimatikan setelah proses tersebut.
- Periksa secara berkala filter dan penampung minyak. Pastikan bahwa filter dalam kondisi bersih dan baik serta pastikan penampung minyak dalam keadaan tidak melewati batas yang di tentukan.
- Bila tercium bau hangus / terbakar dari hood, segera matikan hood dan segera hubungi MODENA Service Center.
- Lakukan service secara rutin pada kompor Anda setiap 3 (tiga) bulan sekali, karena jika terdapat kendala/masalah pada Tudung Hisap Anda, dapat segera diketahui dan diperbaiki. Hubungi MODENA Service Center

BAGIAN 8: SPESIFIKASI

MODEL	CX 9753	CX 9330	CX 6330
Bahan kabinet	Stainless + tempered glass	Stainless + tempered glass	Stainless + tempered glass
Warna panel muka	Diamond black	Stainless	Stainless
Jumlah motor	1 Turbo	1 Turbo	1 Turbo
Lampu	2 LED	2 LED	2 LED
Variasi kecepatan hisap	3	3	3
Ionizer (Germinator)	Ya	Ya	Ya
Jenis filter	Cassette Aluminum + Carbon Filter + Vit.C	Cassette Aluminum + Carbon Filter + Vit.C	Cassette Aluminum + Carbon Filter + Vit.C
Kontrol	Tombol Sentuh	Tombol Tekan	Tombol Tekan
Tegangan listrik	220 – 240V / 50Hz	220 – 240V / 50Hz	220 – 240V / 50Hz
Daya listrik - motor	190 W	190 W	190 W
Daya listrik - lampu	2 x 2 W	2 x 2.5 W	2 x 2.5 W
Perputaran udara (m3/h)	1000	900	900
Dimension (P x L x T) mm	895 x 470 x (770 – 1150)	900 x 500 x (580 -1060)	600 x 500 x (580 -1060)

MODEL	CX 9150	CX 6150	CX 7110 L
Bahan kabinet	Stainless	Stainless	Metal
Warna panel muka	Stainless	Stainless	Hitam
Jumlah motor	1 Turbo	1 Turbo	1 Turbo
Lampu	2 LED	2 LED	2 LED
Variasi kecepatan hisap	3	3	3
Ionizer (Germinator)	Ya	Ya	Tidak
Jenis filter	Cassette Aluminum+ Carbon + Vit.C	Cassette Aluminum+ Carbon + Vit.C	Cassette Aluminum Filter + Carbon Filter
Kontrol	Tombol Tekan	Tombol Tekan	Tombol Tekan
Tegangan listrik	220 – 240V / 50Hz	220 – 240V / 50Hz	220 – 240V / 50Hz
Daya listrik - motor	190 W	190 W	100 W
Daya listrik - lampu	2 x 2 W	2 x 2 W	2 x 2 W
Perputaran udara (m3/h)	900	900	700
Dimension (P x L x T) mm	900 x 500 x (550 - 1040)	600 x 500 x (580 - 1060)	700 x 450 x (540– 1020)

MODEL	CX 7310 L	CX 9301	CX 9301
Bahan kabinet	Metal + Tempered glass	Stainless +Tempered glass	Stainless +Tempered glass
Warna kabinet	Hitam	Stainless	Stainless
Warna Panel Depan	Hitam	Hitam	Hitam
Motor	1 Turbo	1 Turbo	1 Turbo
Lampu	LED	LED	LED
Kontrol	Tombol Tekan	Tombol Tekan	Tombol Tekan
Variasi kecepatan hisap	3	3	3
Jenis filter	Cassette Aluminum Filter + Carbon Filter	Cassette aluminum filter, Carbon filter, Vit. + C filter.	Cassette aluminum filter, Carbon filter, Vit. + C filter.
Germinator / Ionizer	Tidak	Ya	Ya
Daya motor	100 Watt	210 Watt	210 Watt
Daya lampu	2 x 2 Watt	2 x 2 Watt	2 x 2 Watt
Tegangan ; Frekuensi	220 – 240 V ; 50/60Hz	220 – 240 V ; 50/60Hz	220 – 240 V ; 50/60Hz
Dimensi (P x L x T) mm	700 x 500 x (560– 1045)	900 x 500 x (570 – 1050)	600 x 500 x (570 – 1050)

MODEL	CX 9777	CX 9177	CX 9157
Bahan kabinet	Stainless Steel + Tempered Glass	Stainless Steel + Tempered Glass	Stainless Steel + Tempered Glass
Warna kabinet	Stainless	Stainless	Stainless
Warna Panel Depan	Hitam	Hitam	Hitam
Motor	DC Motor	DC Motor	DC Motor
Lampu	LED	LED	LED
Kontrol	Tombol Sentuh + Kontrol Gerakan	Tombol Sentuh + Kontrol Gerakan	Tombol Sentuh + Kontrol Gerakan
Variasi kecepatan hisap	Pengaturan tanpa Jeda	Pengaturan tanpa Jeda	3
Jenis filter	Filter jaring Stainless	Stainless Steel	Stainless Steel
Germinator / Ionizer	Tidak	Tidak	Tidak
Daya motor	268 Watt	230 Watt	200 Watt
Daya lampu	2 x 2 Watt	1x 4 Watt	1 x 4 Watt
Tegangan ; Frekuensi	220V – 50Hz	220V – 50Hz	220V – 50Hz
Dimensi (P x L x T) mm	895 x 425 x 660	895 x 515 x 655	895 x 520 x 600

MODEL	CX 7712 L	CX 9156	CX 9356
Bahan kabinet	Metal Painted + Tempered Glass	Stainless Steel + Tempered Glass	Stainless Steel + Tempered Glass
Warna kabinet	Stainless	Stainless	Stainless
Warna panel depan	Hitam	Stainless	Hitam
Jumlah Motor	1 Turbo	1 Turbo	1 Turbo
Lampu	LED	2 LED	LED Stripe
Kontrol	Tombol Tekan	Tombol Tekan	Tombol Sentuh
Varisasi kecepatan hisap	3	3	4
Jenis filter	Cassette Aluminum Filter + Carbon Filter + Filter Vit.C	Cassette Aluminum Filter + Carbon Filter + Filter Vit.C	Cassette Aluminum Filter + Carbon Filter + Filter Vit.C
Germinator / Ionizer	Ya	Ya	Ya
Daya listrik motor	210 W	190 W	300
Daya listrik lampu	2 x 2 Watt	2 x 2.5 Watt	1 Z 8 Watt
Dimensi produk (PxLxT) mm	695x325x(680-1070)	895x 600 x (650-1250)	900x 500 x (570-1050)

MODEL	CX 9701 L	CX 9754	CX 7754
Bahan kabinet	Metal +Tempered glass	Metal +Tempered glass	Metal +Tempered glass
Warna kabinet	Hitam	Hitam	Hitam
Warna Panel Depan	Hitam	Hitam	Hitam
Motor	1 Turbo	1	1
Lampu	LED	LED	LED
Kontrol	Push Button	Tombol Sentuh + Kontrol Gerakan	Tombol Sentuh + Kontrol Gerakan
Variasi kecepatan hisap	3	3	3
Jenis filter	Cassette Aluminum Filter + Carbon Filter	Cassette Aluminum Filter + Carbon Filter	Cassette aluminum filter, Carbon filter
Germinator / Ionizer	Tidak	Tidak	Tidak
Daya motor	170 Watt	210 Watt	210 Watt
Daya lampu	2 x 2 Watt	1 X 1.5 Watt	1 X 1.5 Watt
Tegangan ; Frekuensi	220 – 240 V ; 50/60Hz	220 – 240 V ; 50/60Hz	220 – 240 V ; 50/60Hz
Dimensi (P x L x T) mm	900 x 340 x (800–1180)	900 x 360 x (740–1080)	700 x 360 x (740–1080)

MODEL	CX 7313 S	CX 9313 S	CX 9313 L
Bahan kabinet	Stainless Steel + Tempered Glass	Stainless Steel + Tempered Glass	Metal Painted + Tempered Glass
Warna kabinet	Stainless	Stainless	Hitam
Warna Panel Depan	Stainless	Stainless	Hitam
Motor	1	1	1
Lampu	LED	LED	LED
Kontrol	Tombol Tekan	Tombol Tekan	Tombol Tekan
Variasi kecepatan hisap	3	3	3
Jenis filter	Cassette Aluminum Filter + Carbon Filter Matt	Cassette Aluminum Filter + Carbon Filter Matt	Cassette Aluminum Filter + Carbon Filter Matt
Germinator / Ionizer	Tidak	Tidak	Tidak
Daya motor	220 Watt	220 Watt	220 Watt
Daya lampu	2 X 2 Watt	2 X 2 Watt	2 X 2 Watt
Tegangan ; Frekuensi	220 – 240 V ; 50/60Hz	220 – 240 V ; 50/60Hz	220 – 240 V ; 50/60Hz
Dimensi (P x L x T) mm	700 x 500 x 565	900 x 500 x 565	900 x 500 x 565



PT MODENA INDONESIA

Jl. Industri Raya I Blok D-8,
Jatiuwung, Tangerang 15135