

Nomor: IMKG.544.02.2020

MODENA

Buku Petunjuk Penggunaan Tudung Hisap

Moderno

RX 9632, RX 7632

RX 9622, RX 7622

DAFTAR ISI

Bagian 1: Petunjuk Keselamatan	3
Bahaya Sengatan Listrik	3
Bagian 2: Nama-nama Bagian	4
Bagian 3: Pemasangan	4
Memasang Tudung Hisap Pada Dinding	5
Persiapan Sebelum Memasang Tudung Hisap	5
Pemasangan Tudung Hisap	6
Cara Kerja	8
Penyambungan Arus Listrik	9
Bagian 4: Cara Penggunaan	10
Tombol Sentuh	10
Bagian 5: Perawatan	11
Membersihkan Kabinet	11
Membersihkan Filter	11
Bagian 6: Penyelesaian Masalah	12
Bagian 7: Tindakan Pencegahan	13
Bagian 8: Spesifikasi	14

Buku panduan ini menjelaskan semua yang perlu diketahui tentang produk baru Anda. Silakan hubungi Customer Care untuk bantuan lebih lanjut lewat situs resmi www.modena.com

BAGIAN 1: PETUNJUK KESELAMATAN

- Jangan biarkan anak-anak mengoperasikan peranti.
- Tudung hisap ini didesain untuk pemakaian rumah tangga saja, tidak cocok digunakan untuk kondisi lingkungan toko panggang, untuk barbekyu, dan tujuan komersial lainnya.
- Tudung hisap harus dibersihkan secara berkala agar daya kerjanya tetap terjaga.
- Bersihkan tudung hisap sesuai petunjuk yang ada dalam buku ini dan hindarkan peranti dari bahaya terbakar.
- Dilarang memanggang langsung pada kompor gas.
- Jagalah sirkulasi ruang dapur tetap baik.
- Sebelum menghubungkan peranti dengan sumber listrik, pastikan kabel listrik dalam kondisi yang baik. Jika terjadi kerusakan pada kabel listrik, penggantian harus dilakukan oleh tenaga berkompeten atau hubungi Sentra Servis MODENA untuk proses penggantian.
- Ruangan harus memiliki ventilasi yang baik pada saat tudung hisap digunakan pada kompor berbahan gas atau bahan bakar lainnya.
- Saluran pembuangan tudung hisap harus terpisah dengan saluran udara ruangan.
- Peraturan mengenai pembuangan udara harus dipenuhi.
- Peranti ini tidak diperuntukan untuk orang (termasuk anak-anak) dengan kemampuan fisik, sensorik atau mental yang kurang, atau kurang pengalaman dan pengetahuan, kecuali mereka telah diberikan pengawasan atau instruksi yang berkaitan dengan penggunaan alat oleh orang yang bertanggung jawab untuk keselamatan mereka.
- Anak-anak harus diawasi untuk memastikan bahwa mereka tidak bermain dengan peranti.
- Jangan menyalakan api dibawah jangkauan hisap tudung hisap.
- Tudung hisap ini tidak ditujukan untuk dipasang di atas kompor yang memiliki lebih dari empat tungku.

Bahaya Sengatan Listrik

Hubungkan peranti hanya ke stop kontak yang telah diarde / dibumikan dengan benar. Jika ragu, mintalah saran teknisi berpengalaman yang sesuai kualifikasi.

BAGIAN 2: NAMA-NAMA BAGIAN

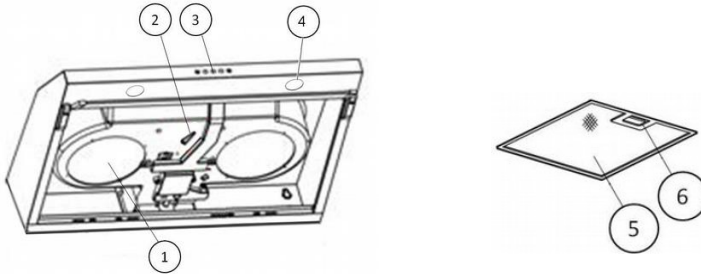

1. Filter karbon
2. Tombol pengatur arah aliran udara
3. Panel kontrol
4. Lampu
5. Filter aluminium
6. Pengait filter

BAGIAN 3: PEMASANGAN

Tudung hisap merupakan peralatan yang berfungsi sebagai penghisap asap serta aroma masakan yang timbul ketika sedang memasak. Dengan adanya tudung hisap, dapur Anda akan terbebas dari partikel-partikel minyak yang dapat menimbulkan aroma tidak enak.

1. Periksa kekuatan dinding yang akan dipasang tudung hisap. Pastikan dinding tersebut dapat menahan berat/beban dari tudung hisap.
2. Pemasangan tudung hisap sebaiknya berada tepat di atas kompor dengan jarak ketinggian minimal 65 cm dan maksimal 75 cm dari permukaan kompor.

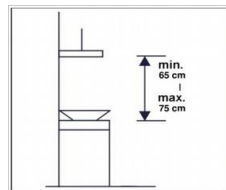

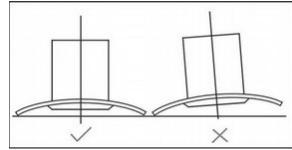

Memasang Tudung Hisap Pada Dinding

Tudung hisap harus dipasang tegak lurus untuk menghindari minyak mengalir ke satu sisi dan menetes keluar dari tudung hisap



Persiapan Sebelum Memasang Tudung Hisap

1. Keluarkan tudung hisap dari kemasannya lalu letakkan pada tempat yang rata (misalnya meja).
2. Buka filter dengan cara menggeser pengunci/pengait filter lalu tarik. Keluarkan perengkapannya berupa Spigot/Flange (penyambung pipa) dan penutup lubang dari plastik.
3. Putar knob pengatur pengarah aliran udara ke posisi sbb :
 - Simbol eksterior  untuk sistem *ducting*
 - Simbol interior  untuk sistem resirkulasi
4. Pasang kembali filter aluminium
5. Tudung hisap ini mempunyai dua buah lubang yaitu lubang D dan E (lihat gambar). Untuk memasang Spigot/Flange dan Penutup Lubang dapat mengikuti petunjuk di bawah ini:

Untuk sistem *ducting*

Pasang Penghubung jalur pipa **G** pada salah satu lubang udara D atau E. Untuk lubang yang tidak dipasang penghubung jalur pipa ditutup dengan Penutup Lubang **H**.

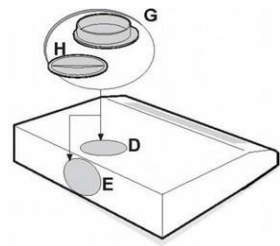

Untuk sistem resirkulasi

Kedua lubang udara D dan E ditutup dengan Penutup Lubang plastik yang telah disediakan.

Pemasangan Tudung Hisap

Tudung hisap dapat dipasang pada dinding beton (tembok) atau pada bagian bawah dinding lemari dapur.

Pemasangan pada dinding beton (tembok)

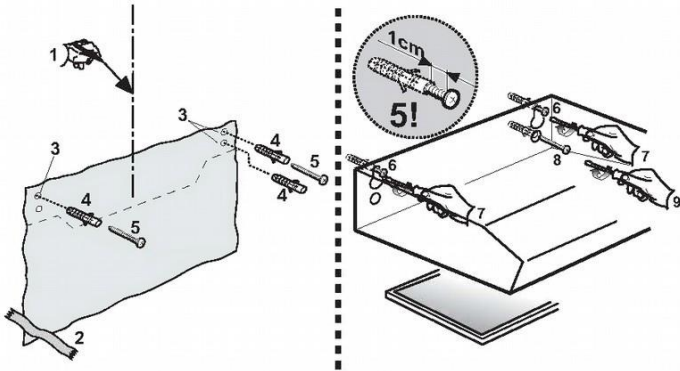

1. Buatlah garis tengah pada dinding di mana akan ditempatkan tudung hisap (1).
2. Tempelkan template untuk mengebor pada dinding (2). Atau jika tidak dilengkapi template, tempelkan tudung hisap pada dinding lalu beri tanda untuk membuat lubang.
3. Buatlah lubang pada keempat tanda sebelumnya dengan menggunakan mata bor yang berdiameter 6 mm atau sesuai ukuran jangkar dinding plastik (3). Lalu masukkan jangkar dinding plastik ke dalam empat lubang tersebut (4).

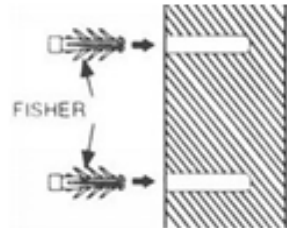

PERHATIAN:

Sebelum mengebor, pastikan tidak ada instalasi kabel, pipa air dan instalasi lainnya di dalam tembok.

4. Pasang sekrup pada kedua lubang bagian atas dan sisakan jarak 1 cm antara kepala sekrup dan permukaan tembok (5).
5. Pasang tudung hisap pada tembok yang sudah dipasang sekrup dengan cara menggantung tudung hisap pada sekrup tersebut (6).
6. Bila posisi tudung hisap pada tembok sudah tepat, kencangkan kedua sekrup bagian atas tersebut (7).
7. Dan untuk menambah kekuatan pegangan tudung hisap pada tembok, pasang sekrup pada kedua lubang bagian bawah (8) lalu kencangkan (9).
8. Kemudian tutup grid.
9. Hubungkan saluran pembuangan dengan penghubung pipa jika tudung hisap akan difungsikan untuk sistem *ducting*.

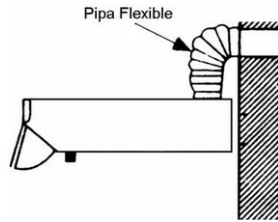

Pemasangan pada bagian bawah lemari *kitchen set*

1. Tempatkan tudung hisap pada bagian bawah lemari *kitchen set* sesuai dengan posisi yang direncanakan secara tepat.
2. Buatlah tanda di bagian bawah lemari *kitchen set* untuk lubang pipa fleksibel kemudian buatlah lubang jika tudung hisap akan menggunakan sistem *ducting*.
3. Pasang tudung hisap dengan 4 buah sekrup pada posisi yang telah disiapkan.
4. Untuk lebih manambah kekuatan pegangan tudung hisap pada lemari *kitchen set*, perlu ditambahkan sekrup melalui lubang yang lain pada bagian atas tudung hisap.
5. Hubungkan saluran pembuangan dengan penghubung pipa jika tudung hisap akan difungsikan untuk sistem *ducting*.

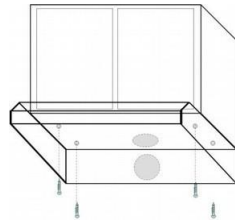

Cara Kerja

Tudung hisap MODENA mempunyai 2 (dua) versi cara kerja yaitu:

Sistem *Ducting*:

- Pada versi ini, tudung hisap bekerja dengan menghisap asap/ aroma masakan yang kemudian asap tersebut dibuang keluar melalui saluran pembuangan.
- Diperlukan sistem *ducting* yang tahan panas/ api untuk membuang asap/ aroma melalui saluran pembuangan.
- Untuk menyambung tudung hisap dengan saluran pembuangan digunakan “penghubung pipa” yang telah disediakan pada setiap kemasan tudung hisap. Penghubung pipa dirancang dengan diameter 100 atau 125 mm.

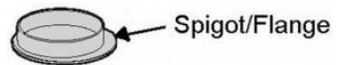
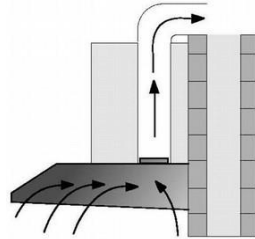

Beberapa hal yang perlu diperhatikan untuk pemasangan tudung hisap sistem *ducting*:

1. Karbon filter harus dilepas karena aroma masakan yang dihisap akan langsung dibuang keluar ruangan.
2. Daya hisap akan berkurang jika saluran pembuangan terlalu panjang dan banyak siku-sikunya.
3. Jangan menghubungkan saluran pembuangan dengan cerobong asap atau saluran udara untuk ruangan maupun saluran udara panas.
4. Jika tudung hisap akan dipasang pada gedung bertingkat atau apartemen, sebaiknya sebelum pemasangan saluran pembuangan dikonsultasikan terlebih dahulu dengan penanggung jawab gedung/apartemen.

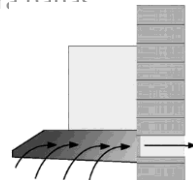

5. Penggunaan tudung hisap dengan sistem *ducting* sebaiknya pada ruangan yang terbuka dengan sistem sirkulasi udara yang baik.

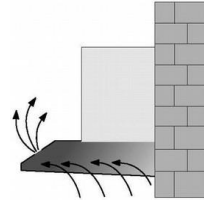

Sistem Resirkulasi

Pada versi ini, tudung hisap bekerja dengan menghisap asap/aroma masakan yang kemudian asap tersebut akan disaring melalui filter aluminium dan karbon filter secara berturut-turut. Asap yang telah disaring kemudian dialirkan kembali ke ruangan (*recirculation*). Sistem ini digunakan jika tempat pemasangan tudung hisap tidak memungkinkan dipasang system *ducting*. Beberapa hal yang perlu diperhatikan untuk pemasangan tudung hisap sistem resirkulasi:

1. Karbon filter dan filter aluminium keduanya harus digunakan.
2. Kedudukan kedua filter harus tepat.
3. Lubang–lubang tempat udara keluar yang terdapat pada cabinet bagian depan tudung hisap tidak boleh tertutup

Penyambungan arus listrik

Tudung hisap MODENA dirancang untuk tegangan listrik 220 Volt, phase tunggal dan frekwensi 50 Hz. Peralatan ini menggunakan kabel steker double insulasi (kabel isi 2), oleh karena itu jangan dihubungkan dengan arde (pembumian).

PERHATIAN:

Keseluruhan pemasangan harus dilakukan oleh orang yang berkompeteren di bidang listrik atau mampu melakukan instalasi. Jika akan melakukan pemasangan sendiri, disarankan agar di konsultasikan terlebih dahulu ke Service Center Modena.

Detail mengenai metode dan frekuensi pembersihan tercantum dalam bagian “Pemasangan dan Perawatan” Untuk memisahkan peralatan dari sumber listrik jangan menarik sambungan kabel, tapi pada cabut dari pangkal/kepala kabel listrik.

BAGIAN 4: CARA PENGGUNAAN

- Hubungkan steker dengan stop kontak listrik.
- Untuk menyalakan atau mematikan tudung hisap serta lampu tudung hisap dapat dengan cara menggeser atau menekan tombol pengatur kecepatan motor dan tombol penyalakan lampu seperti pada gambar di bawah ini.

CATATAN:

Untuk pengaturan kecepatan motor tudung hisap disesuaikan dengan ketebalan asap/uap yang timbul ketika memasak.

Tombol Sentuh



Tombol untuk menyalakan dan mematikan motor



Tombol untuk menurunkan kecepatan motor



Tampilan



Tombol untuk menaikkan kecepatan motor





Tombol lampu

Untuk mengaktifkan pengatur waktu.

RX 9632 & RX 7632

Tekan tombol lampu  dan tahan selama 1 hingga 3 detik, digital display akan berkedip dan akan menghitung mundur untuk 5 menit. Setelah 5 menit motor dan lampu akan mati secara otomatis dan suara alarm untuk 1 detik.

RX 9622 & RX 7622

Tekan tombol tambah  dan kurang  pada saat bersamaan, tahan selama 1 hingga 3 detik, digital display akan berkedip dan akan menghitung mundur untuk 5 menit. Setelah 5 menit motor dan lampu akan mati secara otomatis dan suara alarm untuk 5 detik.

PERHATIAN:

- Hindari pertemuan langsung antara kompor yang sedang dalam keadaan menyala dengan tudung hisap.
- Untuk mendapatkan hasil penyaringan yang optimal, sebaiknya tudung hisap dimatikan 20 – 30 menit setelah selesai memasak.



BAGIAN 5: PERAWATAN

Tudung hisap MODENA dirancang secara khusus untuk pemakaian jangka waktu panjang sehingga tidak memerlukan perawatan yang rumit. Namun, ada beberapa hal yang dianjurkan untuk merawat tudung hisap Anda agar kualitasnya tetap terjaga.

Membersihkan Kabinet

Untuk membersihkan permukaan kabinet tudung hisap dari partikel-partikel minyak yang menempel, gunakan kain lap/karet busa dan air sabun, kemudian dilap hingga kering. Sebaiknya kabinet dibersihkan setiap kali selesai memasak.

Membersihkan Filter

Asap/uap dari masakan dan partikel-partikel minyak yang timbul ketika sedang memasak akan langsung diserap oleh filter, oleh karena itu perlu dibersihkan secara berkala.

Filter Aluminium dan filter metal:

- Dengan kondisi pemakaian yang rutin, sebaiknya filter aluminium dibersihkan setiap 10 – 15 hari sekali dengan cara merendam filter di dalam air sabun dengan menggunakan baskom/bak selama 1 jam (lihat gambar) dan gunakan sikat yang halus untuk membersihkannya, kemudian keringkan filter sampai benar-benar kering sebelum memasangnya kembali.
- Filter aluminium dapat dicuci di dalam dishwasher.
- Jangan membengkokkan filter pada saat mencucinya.

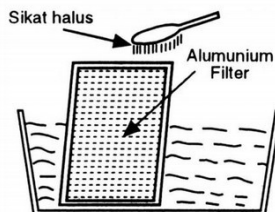

Karbon Filter:

Karbon filter harus diganti dengan yang baru paling tidak setiap 4 bulan pemakaian, atau jika karbon filter sudah tidak mampu menyerap aroma masakan.

1. Lepaskan kabel steker dari stop kontak listrik.
2. Buka grid tudung hisap.
3. Putar karbon filter dengan berlawanan arah putaran jarum jam lalu lepaskan karbon filter yang mau diganti.
4. Pasang karbon filter yang baru dengan cara menempatkan
5. karbon filter pada kedudukannya lalu kencangkan dengan memutarnya searah putaran jarum jam.

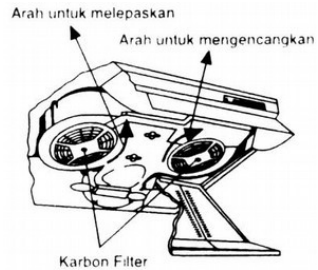

PERHATIAN:

Filter karbon tidak dapat dicuci dan harus diganti dengan yang baru jika batas pemakaian sudah berakhir.

BAGIAN 6: PENYELESAIAN MASALAH

Masalah	Kemungkinan Penyebab	Tindakan Yang Direkomendasikan
Tidak berfungsi	<ul style="list-style-type: none">• Kabel steker belum terpasang pada stop kontak.• Stop kontak tidak terdapat arus listrik.	<ul style="list-style-type: none">• Hubungkan kabel steker ke stop kontak.• Hubungkan kabel steker ke stop kontak yang ada arus listriknya.
Daya hisap berkurang	<ul style="list-style-type: none">• Filter Aluminium kotor• Karbon filter kotor	<ul style="list-style-type: none">• Bersihkan filter aluminium dan pasang kembali setelah kering.• Ganti Karbon filter dengan yang baru.
Motor fan tidak menyala	Gulungan motor putus	Hubungi Service Center MODENA.

Masalah	Kemungkinan Penyebab	Tindakan Yang Direkomendasikan
Motor berhenti bekerja setelah beberapa saat	Alat pengaman untuk suhu yang tinggi dalam keadaan aktif.	<ul style="list-style-type: none"> • Jarak tudung hisap (hood) dengan kompor terlalu dekat. • Sirkulasi udara tidak berjalan dengan baik. • Hubungi Service Center MODENA.
Unit bergetar	<ul style="list-style-type: none"> • Kipas rusak • Motor kipas tidak terpasang dengan benar dan kuat • Unit dan/atau bracket tidak terpasang dengan benar 	<ul style="list-style-type: none"> • Matikan unit dan hubungi Service Center Modena • Periksa apakah bracket berada di lokasi yang tepat
Kinerja tudung hisap tidak optimal	Jarak antara unit dengan bidang memasak terlalu jauh	Atur jarak menjadi 65 – 75 cm

BAGIAN 7: TINDAKAN PENCEGAHAN

- Pastikan hood menyala setelah beberapa saat agar udara sekitar area memasak dapat tersirkulasi dengan baik dan pastikan hood dimatikan setelah proses tersebut.
- Periksa secara berkala filter dan penampung minyak. Pastikan bahwa filter dalam kondisi bersih dan baik serta pastikan penampung minyak dalam keadaan tidak melewati batas yang ditentukan.
- Bila tercium bau hangus / terbakar dari hood, segera matikan hood dan segera hubungi MODENA Service Center.
- Lakukan service secara rutin pada kompor Anda setiap 3 (tiga) bulan sekali, karena jika terdapat kendala/masalah pada Tudung Hisap Anda, dapat segera diketahui dan diperbaiki. Hubungi MODENA Service Center

BAGIAN 8: SPESIFIKASI

MODEL	RX 9632	RX 9622	RX 7632	RX 7622
Jenis	Slim hood	Slim hood	Slim hood	Slim hood
Bahan kabinet	Stainless	Stainless	Stainless	Stainless
Warna kabinet	Stainless	Stainless	Stainless	Stainless
Warna panel depan	Hitam	Hitam	Hitam	Hitam
Jumlah Motor	2	2	2	2
Tipe Lampu	LED	LED	LED	LED
Kontrol	Tombol Sentuh	Tombol Sentuh	Tombol Sentuh	Tombol Sentuh
Variasi kecepatan hisap	3	3	3	3
Jenis filter	Cassette Aluminum Filter + Carbon Filter	Cassette Aluminum Filter + Carbon Filter	Cassette Aluminum Filter + Carbon Filter	Cassette Aluminum Filter + Carbon Filter
Daya listrik motor	2 x 80 W	2 x 65 W	2 x 80 W	2 x 65 W
Daya listrik lampu	2 x 1.5 W	1 x 2 W	2 x 1.5 W	1 x 2 W
Dimensi produk (PxLxT) mm	895x480x135	900x490x135	695x480x135	700x490x135

MODENA

TABLE OF CONTENTS

Part 1: Safety Warnings	17
Electrical Shock Hazards	18
Part 2: Name of Parts	18
Part 3: Installation	18
Installing the Exhaust Hood on Wall	19
Preparations to be Made Before Installation	19
Installation of Exhaust Hood	20
Installation on the Bottom Part of Kitchen Set	21
Operating Procedure	22
Electricity Connection	23
Part 4: How to Use	23
Touch Button	24
Part 5: Maintenance	25
Cleaning the Cabinet	25
Cleaning the Filter	25
Aluminium Filter and Metal Filter	25
Carbon Filter	25
Part 6: Troubleshooting	26
Part 7: Precaution	27
Part 8: Specification	27

This guide book explains everything you need to know about your new product. Please contact our Customer Care should you need further assistance through www.modena.com

PART 1: SAFETY WARNINGS

- Do not allow children to operate the unit.
- This exhaust hood is designed for home use only, not suitable for the environmental condition, bake shop, barbecue, and other commercial purposes.
- The exhaust hood should be cleaned periodically so that its power is maintained.
- Clean the exhaust hood according to the instructions contained in this book and keeps it away from the danger of being burnt.
- No direct grilling on a gas stove.
- Keep your kitchen remains good circulation.
- Before connecting the unit to a power source, make sure the power cord is in good shape. If there is damage to the power cord, the replacement must be performed by qualified personnel or contact the MODENA Service Center for replacement process.
- The room should have good ventilation during the use of exhaust hood on gas stoves or other fuels.
- The exhaust hood waste pipe should be separated with an air-duct.
- Regulations regarding the air exhaust must be met.
- The unit is not intended to be used by persons (including children) with a physical, sensory, or mental disability, or lack of experience and knowledge unless they have been given supervision or instructions concerning the use of the appliance by the person who is responsible for their safety.
- Children should be supervised to ensure that they are not playing with the unit.
- Do not strike a fire under the sucker of the exhaust hood.
- The exhaust hood is not aimed to be installed on top of the stove that had more than four burners.

Electrical Shock Hazards

- Connect the unit only to a grounded power socket correctly. If you are in doubt, ask advice from an experienced technician who is suitably qualified.
- The failure to follow these instructions may cause electric shock, fire, or other hazards that are fatal.

PART 2: NAME OF PARTS

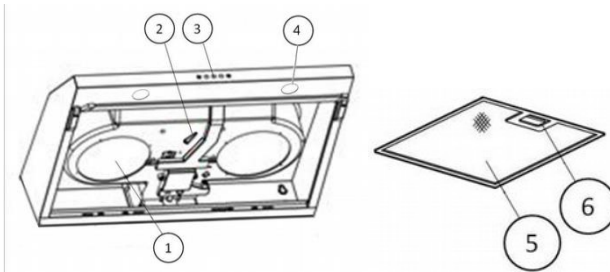

1. Carbon Filter
2. Direction airflow
3. Control panel
4. Lamp
5. Aluminum filter
6. Filter holder

PART 3: INSTALLATION

Exhaust hood is equipment which sucks smoke and cooking fragrance. With a vent hood, your kitchen will be free from oil particles that may produce bad odor.

1. Check the strength of wall on which the exhaust hood is to be installed. Make sure the wall can sustain the weight/load of the vent hood.
2. The exhaust hood should be installed precisely over the stove at a vertical distance of 65 - 75 cm from the stove surface

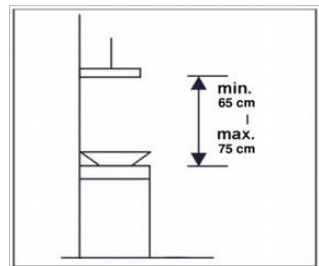

Installing the Exhaust Hood on Wall

Exhaust hood must be installed perpendicularly to prevent the oil from flowing to one side and dripping out of the vent hood

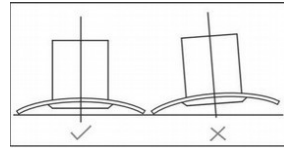

Preparations to Be Made Before Installing the Exhaust Hood

1. Remove the exhaust hood from its packaging and put it on an even place (i.e. Tables).
2. Open the aluminum filter and then pull it. Remove the spigot / flange (pipe connector) and the hole cover from the plastic bag.
3. Turn the air directing knob to the following position:
 - Exterior symbol ☒ for ducting / exhaust system
 - Interior symbol ☑ for re-circulating system
4. Reassembling the aluminum filter.
5. The exhaust hood has two holes on it: Hole **D** and Hole **E** (look at the picture). To install the spigot/flange and hole cover, follow these instructions:

For ducting / exhaust system:

Install the spigot / flange G on one of the air holes, either D or E. Holes which do not have spigot / flange shall be covered with Hole Cover H.

For re-circulating system:

Both air holes D and E shall be covered with the available plastic Hole Cover

Installation of Exhaust Hood

Exhaust hood can be installed on the concrete (brick) wall or the bottom part of the kitchen set.

Installing on concrete wall

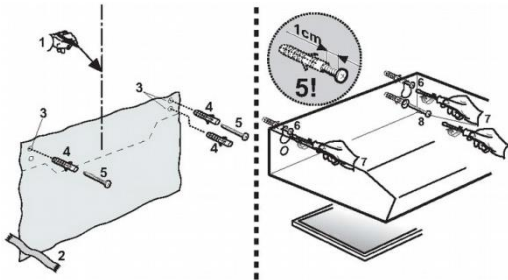

1. Draw a centerline on the wall where the exhaust hood is to be installed (1).
2. Post a template for drilling on the wall (2). If no template is available, attach the exhaust hood on the wall and mark the spot on the wall where a hole is to be made.
3. Create holes on the four marks with a 6 mm diameter drill bit or fisher size (3), and then insert the fisher to the four holes (4).

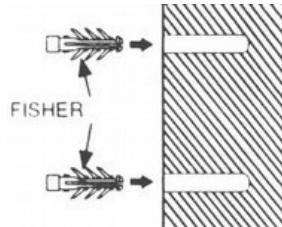

ATTENTION

Before drilling, make sure that there's no cable installation, water pipe and installation inside the wall.

4. Install the screw on both upper holes and set aside 1 cm between the head of the screw and the wall surface (5).

5. Install the exhaust hood on the screwed wall by suspending the vent hood on the screw (6).
6. When the exhaust hood is positioned correctly on the wall, tighten both screws on the upper part (7).
7. To reinforce the exhaust hood handle on the wall, install the screws on both holes on the bottom part (8) and tighten them (9).
8. Reassembling the aluminum filter.
9. Connect the exhaust system with the spigot / flange if the exhaust hood is to be operated as a ducting / exhaust system.

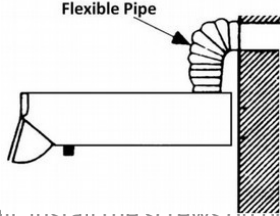

Installation on the Bottom Part of the Kitchen Set

1. Put the exhaust hood on the bottom part of the kitchen set in accordance with the planned position.
2. Mark the bottom parts of the kitchen set for flexible pipe hole and then create a hole if the exhaust hood is to be operated with ducting / exhaust system.
3. Install the exhaust hood with 4 screws on the prepared position.
4. To reinforce the exhaust hood handle on the kitchen set, install the screws on other holes on the upper part and tighten them.
5. Connect the exhaust system with the spigot / flange if the exhaust hood is to be operated as a ducting / exhaust system.

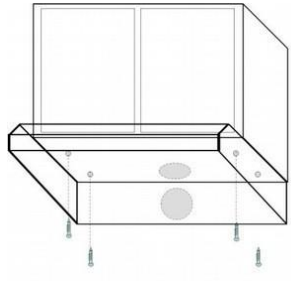

Operating Procedure

MODENA Exhaust Hood has 2 (two) work methods as follows:

Ducting / Exhaust System:

- In this mode, the exhaust hood operates by sucking the smoke / cooking odor and then discharging it out of the vent.
- A heat / fire-resistant ducting system is required to discharge smoke / odor out of the vent.
- To connect the exhaust hood with the discharge duct, use "spigot/flange" is designed with a diameter of 100 or 125 mm.

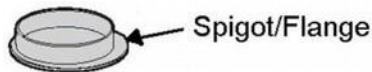
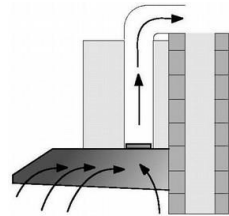

Several things which require attention in installing the ducting system exhaust hood:

1. Carbon filter must be removed because the cooking odor will be sucked and immediately discharged out of the room.
2. The suction force will be diminished if the exhaust system is too long and there are too many elbows.
3. Do not connect the exhaust system with a chimney or an air duct or not steam duct.
4. If the exhaust hood is to be installed in a multi-storied building or an apartment, consult with the person in charge of the building / apartment prior to installing the exhaust system.
5. Exhaust hood with ducting system should be used in an open-air room with good air circulation

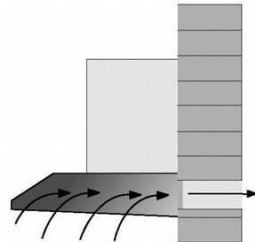

Recirculating system:

In this version, the exhaust hood sucks the smoke / cooking odor and filters it through an aluminum filter and carbon filter. The filtered smoke is then recirculated into the room. This system is used if the premise renders it impossible to install a ducting system.

Several things which must be ensured when installing a exhaust hood with re-

circulating system:

1. Both carbon filter and aluminum filter must be used.
2. The position of both filters must be correct.

Holes where air duct is discharged found in the front cabinet of the exhaust hood cannot be closed

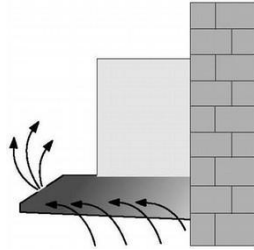

Electricity Connection

MODENA Exhaust Hood is designed for 220 volt electricity input, single phase with 50 Hz of frequency. This appliance uses a double-insulated power cord (2 parallel cords) and should not be connected to a grounding wire.

ATTENTION

Overall installation should be performed by a competent person in the field of electrical or able to do the installation. If you will do the installation yourself, it is recommended that at first consult to the Service Center Modena.

Details of the method and frequency of cleaning listed in the "Installation and Maintenance"

To separate the equipment from the power source should not attract a wired connection, but the pull of the base / head power cable

PART 4: HOW TO USE

- Connect the power cord with an electrical outlet.
- Slide or press the motor speed regulator button and light switch to turn vent hood on or off as shown in the following picture.

NOTES

Adjust the motor speed of the vent hood according to the thickness of smoke / steam generated by the cooking process.

Touch Button



On/Off button



Speed decrease button



Display



Speed increase button





Lamp button

To active the Timer

RX 9632 & RX 7632

Press Lamp button  and hold for 1 up to 3 seconds. The digital display will flash and into 5 minutes countdown. After 5 minutes, the motor and the lamp will be turn off automatically, the buzzer sound for 1 second

RX 9622 & RX 7622

Press Plus  and minus button  at the same time and hold for 1 up to 3 seconds. The digital display will flash and into 5 minutes countdown. After 5 minutes, the motor and the lamp will be turn off automatically, the buzzer sound for 5 second

ATTENTION

- Avoid direct contact between the vent hood and open flames from the stove.
- To obtain optimum filtering result, turn off the vent hood 20 – 30 minutes after having finished cooking.
- Children must be supervised to ensure they do not play with the equipment.
- This hood is designed for household use only.

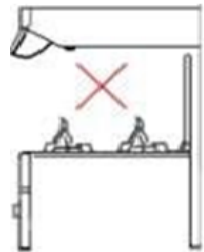

PART 5: MAINTENANCE

MODENA Exhaust Hood is specifically designed for long-term usage and doesn't require complicated maintenance. However, there are several things you can do to maintain its quality as follows:

Cleaning the Cabinet:

To clean the surface of exhaust hood cabinet from sticky oil particles, use cloth / sponge and soap water and dry it. The cabinet should be cleaned after each cooking session.

Cleaning the Filter:

Smoke / steam from cooking and oil particles generated by the cooking procedure will be immediately absorbed by the filter and therefore must be cleaned regularly.

Aluminum Filter and Metal Filter:

- For routine usage, clean the aluminum filter once every 10
- 15 days by soaking the filter in a basin filled with soap water for 1 hour (look at picture) and use a soft brush to scrub it and then dry the filter thoroughly before returning it to its proper position.
- Aluminum filter can be cleaned using a dishwasher.
- Avoid bending the filter during wash.

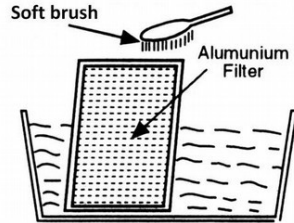

Carbon Filter:

Carbon filter must be replaced with a new one at least once every 4 months or when the carbon filter is no longer capable of absorbing the cooking odor.

1. Remove the power cord from the electrical outlet.
2. Open the exhaust hood grid.
3. Rotate the carbon filter counterclockwise and remove the carbon filter
4. Install the new carbon filter by putting it in position and rotating it clockwise.

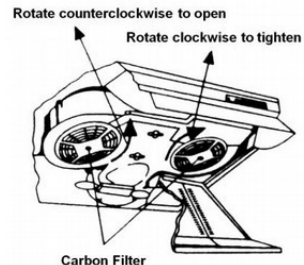

ATTENTION

Carbon filter cannot be washed and must be replaced with a new one upon its expiry

PART 6: TROUBLESHOOTING

Consult the following troubleshooting before contacting our Service Center regarding your exhaust hood:

Problem	Possible Cause	Recommended Action
Exhaust hood malfunctioning	<ul style="list-style-type: none">• Power cord is not yet connected to the electrical outlet.• Electrical outlet does not have electricity current in it.	<ul style="list-style-type: none">• Connect the power cord to the electrical outlet.• Connect the power cord to a properly functioning electrical outlet.
Reduced suction power	<ul style="list-style-type: none">• Dirty aluminum filter.• Dirty carbon filter.	<ul style="list-style-type: none">• Clean the aluminum filter, dry it and place it back on the vent hood.• Replace the carbon filter with a new one.
Motor fan malfunctioning	<ul style="list-style-type: none">• Broken motor coil.	<ul style="list-style-type: none">• Contact MODENA Service Center.
Motor stops working after a while	<ul style="list-style-type: none">• Safety thermal regulator is active.	<ul style="list-style-type: none">• The vent hood is installed too close to the stove.• Air circulation is not optimal.• Contact MODENA Service Center.

PART 7: PRECAUTION

- Make sure the hood is turned on after a while to allow the air around the cooking area to circulate properly and make sure the hood is turned off after this process..
- Periodically inspect the filter and oil reservoir. Make sure that the filter is in clean and good condition and make sure the oil reservoir is not exceeding the specified limit.
- If you smell burnt / burnt smell from the hood, immediately turn off the hood and contact the MODENA Service Center.
- Perform a routine service on your stove every 3 (three) months, because if there are problems / problems with your exhaust hood, it can be immediately identified and repaired. Contact MODENA Service Center

PART 8: SPECIFICATION

MODEL	RX 9632	RX 9622	RX 7632	RX 7622
Type	Slim hood	Slim hood	Slim hood	Slim hood
Material of cabinet	Stainless	Stainless	Stainless	Stainless
Color of cabinet	Stainless	Stainless	Stainless	Stainless
Front color	Black	Black	Black	Black
Amount the Motor	2	2	2	2
Lamp Type	LED	LED	LED	LED
Control	Touch Control	Touch Control	Touch Control	Touch Control
Variable speed level	3	3	3	3
Kind of filter	Cassette Aluminum Filter + Carbon Filter	Cassette Aluminum Filter + Carbon Filter	Cassette Aluminum Filter + Carbon Filter	Cassette Aluminum Filter + Carbon Filter
Motor power	2 x 80 W	2 x 65 W	2 x 80 W	2 x 65 W
Lamp power	2 x 1.5 W	1 x 2 W	2 x 1.5 W	1 x 2 W
Product dimension (LxDxH) mm	895x480x135	900x490x135	695x480x135	700x490x135



PT MODENA INDONESIA

Jl. Industri Raya I Blok D-8,
Jatiuwung, Tangerang 15135