

제품보증서

제품명	멀티 식기세척기	모델명	WS 1041 WCG
구입일	년 월 일	Serial No.	
구입처		판매금액	

전기 식기세척기
품질보증기간 1년
부품보유년한 5년

서비스에 대하여

- 품목별 소비자피해보상규정 고시기준에 따라 아래와 같이 제품에 대한 보증을 실시합니다.
- 서비스 요청 시 지정된 협력사에서 서비스를 진행합니다.
- 보상여부 및 내용통보는 요구일로부터 7일 이내에, 피해보상은 통보일로부터 14일 이내에 해결하여 드립니다.
- 부품 보유년한은 5년입니다.

무상서비스

소비자 피해유형		보상내역	
		보증기간 이내	보증기간 경과 후
정상적인 사용상태에서 자연발생한 성능 기능상의 고장 발생시 (부품보유기간 이내)	구입 10일 이내에 중요한 수리를 요하는 경우	제품교환 또는 구입가 환불	-
	구입 1개월 이내에 중요 부품에 수리를 요하는 경우	제품교환	-
	교환된 제품이 1개월 이내에 동일하자 및 중요한 수리를 요하는 경우	구입가 환불	-
	수리가능 하자발생시	무상수리	유상수리
	동일하자에 대하여 수리했으나 고장이 재발 (3회째)	제품교환 또는 구입가 환불	정액 감가상각한 잔여금액에 구입가의 10%를 가산하여 환불
	수리용 부품을 보유하고 있지 않아 수리가 불가능한 경우		
소비자가 수리 의뢰한 제품을 사업자가 분실한 경우			
제품 구입 후 운송과정 및 제품 설치 중 발생한 피해 (박스 손실 해당 인입)	제품교환	-	
소비자의 고의 과실에 의한 성능 기능상의 고장	수리가 가능한 경우	유상수리	유상수리
	수리가 불가능한 경우	유상수리에 해당하는 금액정수후 제품교환	별도 정하는 당사 기준에 준함
배송비용		무상	유상

유상서비스

※ 제품불량이 아닐 시 AS에 따른 서비스 요금이 발생하오니 반드시 사용설명서를 읽어 주십시오.

1 소비자 과실로 고장난 경우 (소비자의 취급 부주의 및 잘못된 수리로 고장발생시)

- 전기용량을 틀리게 사용하여 고장이 발생한 경우
- 기타 제품 자체의 하자가 아닌 외부 원인으로 인한 경우
- 서비스 센터의 수리기술자가 아닌 사람이 수리 또는 개조하여 고장이 발생하였을 경우

2 그 밖의 경우

- 천재지변(화재, 명해, 수해 등)에 의한 고장 발생시
- 소모성 부품의 수명이 다한 경우
- 사용상 정상 마모되는 소모성 부품을 교환하는 경우
- 기타 제품 자체의 하자가 아닌 외부 원인으로 인한 경우
- 보증서가 없거나 대리점 도장이 없는 경우
- 사용 전원의 이상 및 접속기기의 불량으로 인하여 고장이 발생하였을 경우
- 서비스 센터의 수리기술자가 아닌 사람이 수리 또는 개조하여 고장이 발생하였을 경우

3 <증빙 자료>

- 온라인 구매시 : 온라인 마켓 구매내역 증빙
- 오프라인(지점, 매장) 구매시 : 영수증 구입일자 증빙

- 제품에 대한 품질 보증은 보증서에 기재된 내용으로 보증해택을 받습니다.

- 무상보증 기간은 구입 일로부터 산정되므로 구입일자를 기재 받으시기 바랍니다.

(구입일자 확인이 안될 경우 제조년월일로 부터 24개월이 경과한 날까지 품질보증 기간을 기산합니다.)

MODENA

- 제조원/원산지 : MODENA GLOBAL LTD, Guangdong Canbo Electrical Co., Ltd. / 중국
- 수입원/판매원 : (주)미마인터내셔널
- A/S 센터 : 서울특별시 양천구 목동로23길1, 2층 T.02-2205-0900

※ 보증서는 개발행되지 않습니다.
※ 부품수급이 어려운 제품 한해서 보상판매 진행 됩니다.

MODENA

모데나 멀티 식기세척기
WS 1041 WCG

멀티 식기세척기 사용설명서







사용설명서

- 제품 사용 전에 사용설명서를 반드시 읽고 올바르게 사용해 주십시오.
(이는 잘못된 사용으로 발생하는 부상을 방지하기 위함입니다.)
- 사용설명서 뒷면에 제품보증서가 있으므로 분실되지 않도록 잘 보관해 주십시오.
- 본 제품은 국내(대한민국)용입니다. 전원, 전압이 다른 해외에서 사용할 수 없습니다.
- 상기 이미지는 실제 제품과 다소 차이가 있을 수 있으며, 품질 향상을 위해 외관이 예고 없이 변경 될 수 있습니다.

안전한 사용을 위한 주의사항

- 사용하기 전에 다음 안전을 위한 주의사항을 잘 읽으신 후 제품을 올바르게 사용하여 주십시오.
- 본 설명서는 제품을 사용하기 전에 반드시 읽어주시고 본 제품을 폐기하실 때까지 언제든지 볼 수 있는 곳에 반드시 보관하여 주시기 바랍니다.
- 주의사항은 아래와 같이 구분하고 있으며 어느 것이나 안전에 관한 중요한 내용이므로 반드시 지켜 주시기 바랍니다.

표시설명



-  **경고** 생명을 잃거나 부상을 당할 위험이 있는 내용들의 표시입니다.
-  **주의** 제품의 파손이나 재산상의 손해, 부상의 위험이 있는 내용들의 표시입니다.
-  기호는 금지의 행위를 알리는 표시입니다. 그림 중앙에는 금지내용을 표시하고 있습니다. (좌측그림은 분해금지 표시입니다.)
-  기호는 행위의 강제 또는 지시를 알리는 표시입니다. 그림 중앙에는 구체적으로 지시내용을 표시하고 있습니다. (좌측그림은 "플러그를 콘센트에서 뽑아주십시오"의 지시사항입니다.)

경고

-  분해금지 당사 서비스 직원외에는 절대로 수리 또는 분해하지 마십시오. 화재 또는 이상작동, 고장의 원인이 되며, 당사에서는 책임을 지지 않습니다.
-  플러그뽑 외출하거나 사용하지 않을 경우, 사용중 이동할 경우에는 안전을 위하여 반드시 전원 플러그를 뽑아 주십시오.

안전한 사용을 위한 주의사항

경고

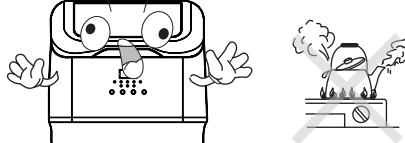
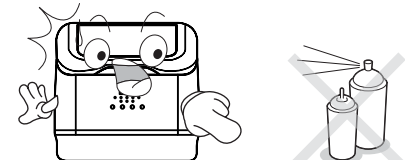
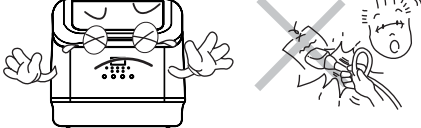
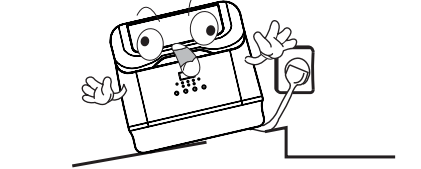
-  물접촉주의 본체를 물에 담그거나, 직접 뿌리지 마십시오. 화재, 감전의 위험이 있습니다. 
-  전원 플러그를 뽑을 때에는 반드시 플러그를 잡고 뽑아주십시오. 젖은 손으로 전원 플러그를 만지거나 코드선을 잡아당겨 뽑으면 감전, 누전, 화재의 위험이 있습니다. 
-  물접촉금지 
-  금 지 다음의 장소에서는 사용하지 마십시오.
 - 가스렌지나 열원이 가까운 곳, 또는 커튼이나 가연성 물질이 있는 곳 (제품의 변색, 변형 및 화재의 위험이 있습니다.) 
 - 인화성 물질이 있는 곳 (폭발, 화재의 위험이 있습니다.) 
 - 감전, 화재의 위험이 높은 장소 (비가 들이치거나 습기가 높은 장소 예: 목욕탕, 샤워실, 수영장) 
 - 출입구나 사람의 왕래가 많은 곳 (코드선에 걸려 넘어져 다칠 위험이 있습니다.) 
-  금 지 교류 220V 이외에는 사용하지 마십시오. 화재, 감전의 위험이 있습니다. 
-  금 지 플러그와 코드선을 점검하여 주십시오. 전원코드가 파손된 경우에는 당사 A/S센터에 의뢰하여 코드를 교환 하십시오. 
-  금 지 식기체척기를 바닥이 평탄하고 수평인 곳에서 사용하십시오. 기울어진 곳이나 평탄하지 않은 곳에서 사용할 때에는 제품이 넘어져 안전사고가 발생할 수 있으며 화재의 위험이 있습니다. 

사용전 확인사항

참고사항

본 섹션에서는 사용자와 주변인의 부상과 재산손실을 방지하기 위한 안전에 관하여 중요한 사항들을 기재하였습니다.

다음 내용들(그림들과 안내사항들)을 충분히 숙지한 상태에서 설명서를 읽어주십시오.
잘못 작동될 경우 세척기가 심하게 고장 나거나 감전 또는 화재의 위험이 있을 수 있으며 사용자가 큰 부상을 입거나 사망할 수도 있습니다.

주의



작동 중 세척기 문 열기

만약 작동하는 도중에 반 정도 세척기 문을 열어야 하는 경우, "시작/멈춤" 버튼을 먼저 눌러 주십시오.
그런 다음 매우 뜨거운 수증기와 물이 뿜어져 나오는 것을 방지하기 위해 천천히 문을 열어주세요. 문을 열기 전 안전한 각도를 확인해주시길 바랍니다.



식기세척기 전용 가루, 광택제, 그리고 연한 소금물만 사용해 주십시오.
일반세제나 식용 소금은 사용하지 않아 주십시오.



식기세척기 전용 가루, 광택제, 연한 소금물이 아이들 손에 닿지 않게 주의해 주십시오.

세척기 전용 가루는 강한알칼리성 제품이기 때문에 아이들 손에 닿지 않도록 주의해 주십시오.
만약 아이의 피부나 눈에 닿았을 경우 즉시 물에 씻어 주십시오.



식기세척기 근처에 아이가 가지 않도록 주의해 주십시오.
어린이가 기기를 가지고 놀지 않도록 유의하여 주십시오.

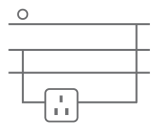

세척기 설치 시 접지선에 연결해주세요.

접지선의 저항이 매우 낮기 때문에 세척기가 고장이나 손상되었을 시 접지선이 효과적으로 전류를 차단할 수 있어 사용자를 감전으로부터 보호할 수 있습니다



전원코드를 적절히 사용해주세요.

설치 중에는 전원코드를 올바르게 사용해 주십시오.
전원코드가 심하게 구부러지거나 조이는 경우 전원코드가 파손되어 감전 또는 화재의 원인이 될 수 있습니다.
전원코드가 손상된 경우 판매처 또는 서비스센터에서 교체해 주십시오.

사용전 확인사항



번개와 천둥을 동반한 폭풍우 속에서나 젖은 손으로 세척기를 사용하지 마십시오.
폭풍우가 발생할 경우 번개로 인한 세척기 고장을 방지하기 위하여 전원 공급 차단이 필요합니다.
감전되지 않도록 젖은 손으로 전원코드를 만지지 마십시오.



정품 전원코드를 사용하여 주십시오.

무단으로 전원 코드를 교체하거나 중간에 다른 코드를 연결 또는 다른 전기 기기와 병렬 사용하는 경우, 과부하 된 상태에서 사용하는 경우 감전 또는 화재의 위험이 있습니다.



제품 사용 중 이상현상

제품 사용 중 타는 냄새 등 이상현상이 발생하는 경우 사용을 중지하고 전원 공급을 차단해 주십시오.

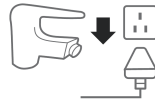

전원 및 수도꼭지 끄기 지침

세척기를 장시간 사용하지 않거나 수리 혹은 청소를 할 경우에는 전원을 뽑고 수도꼭지가 잠겨져 있는지 확인해 주십시오.



문이 항상 열려져 있으면 안 됩니다.

사용중이 아닐 시에는 식기세척기의 문을 닫아 두십시오.



전용 호스를 사용해 주십시오.

세척기를 전용 호스와 연결해 주십시오. 구형 호스 어셈블리를 연결하여 사용되어서는 안 됩니다.

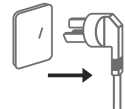

전원 소켓 위치

사용자가 전원 연결 및 차단이 용이하도록 콘센트 위치가 접근이 쉬운 곳에 설치하여 주십시오.



취수요구량

멀티세척기의 흡입구 압력은 0.04~1.00Mpa입니다.



날카로운 도구들에 주의해 주십시오.

칼과 같이 날카로운 도구들은 그릇거치대의 전용섹션에 넣어져 있어야 하며 날카롭거나 뾰족한 부분이 아래로 향하거나 수평으로 놓여야 합니다.



감독된 사용

이 기기는 신체, 감각, 정신 능력이 결여되어 있거나 경험과 지식이 부족하여 감독이나 지시 없이는 안전하게 기기를 사용할 수 없는 사람 (어린이 포함)이 사용하도록 만들어지지 않았습니다.

제품 특징

참고사항

- 모든 멀티세척기는 출고되기 전 공장에서 물주입구 테스트를 통과했습니다.
- 포장을 뜯고 나서 사용 전 물찌꺼기가 발견되는 것은 일반적인 경우이니 안심하고 사용해 주십시오.
- 삶은계란 등과 같이 손으로 닦기 어려운 얼룩의 경우에 이 세척기를 사용하더라도 원하는 결과를 얻지 못할 수 있습니다.

식기세척기의 올바른 사용방법

1. 식기류에 남아있는 큰 음식물들은 제거하세요.
2. 설명서 [사용방법-식기 배치법]을 참고하여 식기를 놓아주세요.
3. 식기세척기 전용가루 혹은 광택제를 넣습니다.
4. 식기세척기 문을 닫고 원하는 모드를 작동합니다.

각부 명칭 및 사이즈

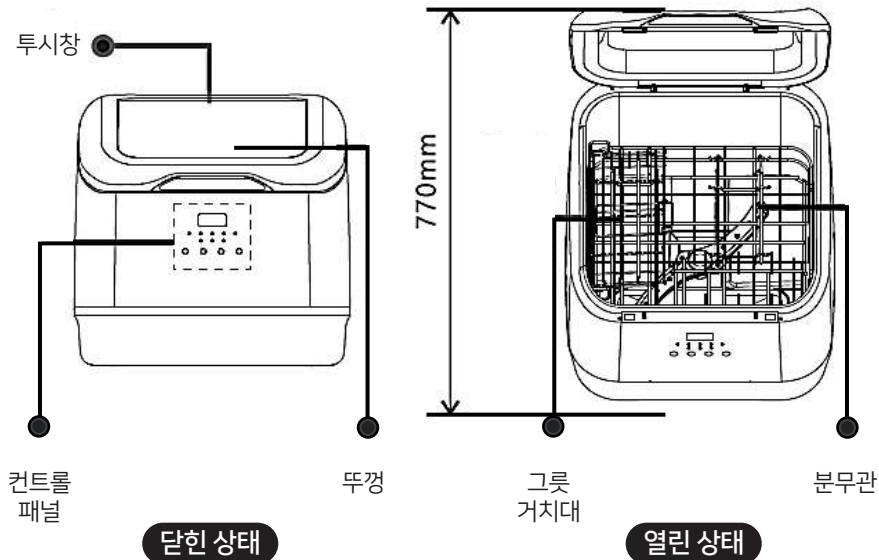

제품 특징

컨트롤 패널



- 1 전원 버튼
전원을 길게 눌러 기계를 켜거나 끕니다.
- 2 작동 모드 버튼
작동에 필요한 모드를 선택합니다.
- 3 식품 세척 버튼
과일 또는 육류 세척 모드를 선택할 수 있습니다.
- 4 시작/멈춤 버튼
버튼을 누르면 식기세척기가 작동 또는 중지됩니다.
- 5 시간표시 화면
선택한 작동 모드의 소요시간을 표시합니다.
- 6 표시등
선택한 작동 모드 기능을 표시합니다.
- 7 아동보호 잠금장치
작동 모드 버튼과 식품 세척 버튼을 3초간 동시에 누르면 아동보호 잠금장치가 작동합니다.

설치준비

⚠ 주의

- 수도관과 전기설치는 전문가에게 맡기세요.
- 식기세척기를 설치하는 동안에는 전원을 연결하지 마십시오.
(감전 사고의 위험이 있습니다.)
- 본 제품 개봉시에 약세사리 패키징 목록에 따라 부품을 확인해 주십시오.
- 식기세척기의 설치 위치는 기존에 위치한 전원 공급 장치 및 주입구 및 배수구 파이프와 가까워야 합니다.

주입구/배수구 연결

1. 주입구 파이프 설치

먼저 식기세척기 뒤쪽에 있는 주입구 연결기를 찾아 주입구 90도 커넥팅 엘보우의 한쪽 끝을 식기세척기의 주입구 밸브 커넥터에 연결하여 시계 방향으로 돌려 조여줍니다.

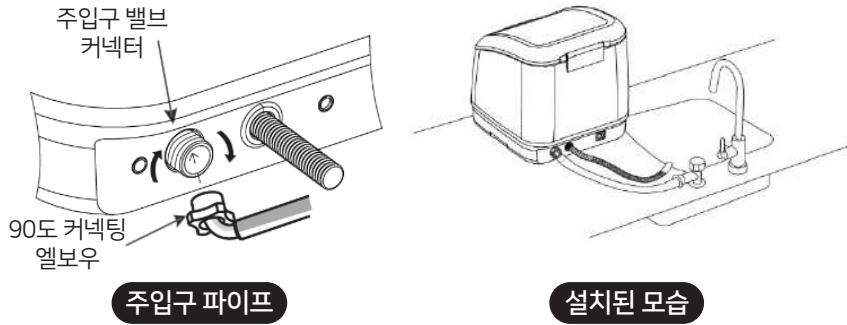

2. 주입구 파이프의 끝을 똑바로 사각밸브에 끼워 넣으십시오.

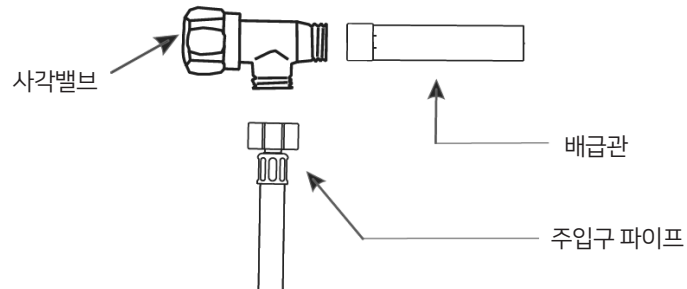

설치

⚠ 주의

제품 설치 시에 신형 호수 조립장치를 사용하여 주십시오.
구형 호수 조립장치 사용시에 고장 또는 누수의 위험이 있습니다.

참고사항

- 역류 방지를 위하여 배수관 끝이 물에 잠기지 않도록 합니다.
- 원활한 배수를 위하여 배수관이 접히지 않도록 합니다.
- 배수관을 연장해야 할 경우 비슷한 모델을 사용하여 주시고, 배수관의 총 길이가 3미터를 넘지 않도록 해주십시오.

배수관 연결

식기세척기의 배수 파이프의 끝을 싱크대에 놓거나 하수관에 연결합니다.

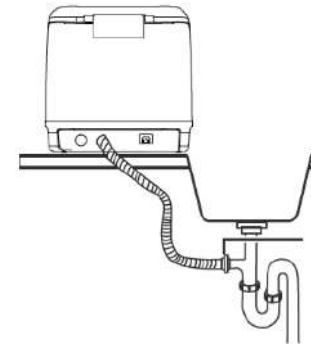

전원코드 연결

전원코드를 연결해 줍니다.
(제품에 연결되는 전원소켓은 후면 하단에 위치합니다.)

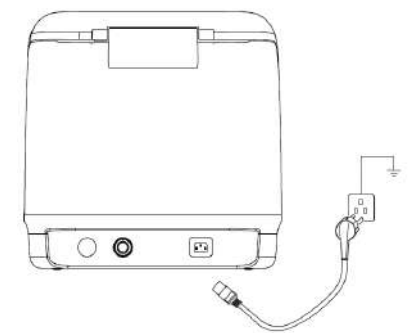

⚠ 주의

- 부적절하게 연결할 경우 위험을 초래할 수 있습니다.
- 접지 연결이 확실하게 되었는지 확인해 주십시오.
- 사용자의 임의대로 전원코드를 사용하지 마십시오.

사용전 안내사항

식기세척기를 사용하기 전 다음을 확인하여 주십시오.

1. 식기세척기가 설치된 위치가 평평한 곳인가요?
2. 수도꼭지가 틀어져 있나요?
3. 수도관이 새는 곳 없이 잘 이어져 있나요?
4. 라인들이 잘 연결되어 있나요?
5. 전원 공급 장치가 잘 연결되어 있나요?
6. 주입관과 배수관이 꼬여 있거나 매듭지어져 있지 않나요?
7. 제품 패키지의 포장재 및 설명서, 부품들이 기계 안에서 모두 꺼내어져 있나요?

작동 모드 설명

아이콘	기능	작동 모드 기능 설명	최대 온도	작동 시간	에너지 소비량	물 소비량
	파워 모드	심하게 오염된 식기 세척에 적합	70°C	108분	0.7kW/h	8L
	일반 모드	일상 생활에서 사용한 직후의 일반 식기류 세척	66°C	58분	0.6kW/h	6.8L
	에너지 절약 모드	일상 생활에서 사용 직후의 식기류의 세척시간을 약간 늘려 에너지와 물을 절약	68°C	98분	0.5kW/h	6.8L
	쾌속 모드	약간 오염된 식기류 세척	65°C	28분	0.5kW/h	3.8L
	베이비 케어 모드	신속하게 세척 및 멸균해야 하는 식기(아기용 식기 등) 또는 약간 오염된 식기 세척에 적합	73°C	38분	0.36kW/h	3.8L
	과일 및 채소 세척 모드	과일 및 채소 세척	35°C	18분	0.03kW/h	15L
	육류 세척 모드	육류 세척	36°C	26분	0.04kW/h	15L

참고사항

- 식기류를 처음 세척기에 넣을 때, 식기류가 해당 작동모드의 최대 온도를 견딜 수 있는 재질인지 확인하십시오.
- 일상적인 상황 속 각 작동모드의 오염 제거 능력은 다음과 같습니다.

작동 모드

파워 모드 **에너지절약 모드** **일반 모드** **쾌속 모드** **베이비케어 모드**

다음과 같은 방법으로 식재료를 세척할 경우 과일 및 채소 세척 모드 또는 육류 세척 모드를 선택할 수 있습니다.

- 과일 및 채소 세척 모드는 과일과 뿌리채소 등을 세척하는데 적합합니다.
- 육류 세척 모드는 신선한 육류, 해산물 및 기타 육류 재료 세척에 적합합니다.

베이비케어, 과일 및 채소 세척, 육류 세척 모드를 선택할 경우에는 식기세척용 세제 또는 블록을 추가로 넣을 필요가 없습니다.

육류 세척 모드를 사용할 경우 세척 후 이상한 냄새가 나지 않도록 즉시 필터를 청소해 주십시오.

⚠ 주의

식기세척기의 문을 닫을 때에 내부 도어의 포지셔닝 슬롯이 외부의 포지셔닝 포스트와 바르게 정렬되어 완벽하게 닫혀야만 기계가 작동합니다.

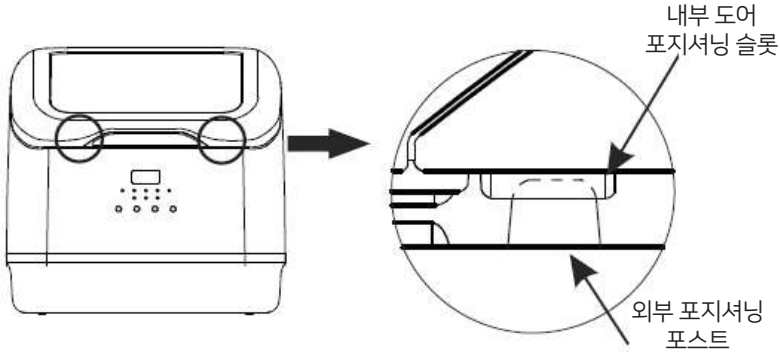

식기세척기의 사용법

세척 모드 시작하기

1. 그릇 거치대에 식기류를 넣습니다.
2. 식기세척기용 전용 세제를 넣어줍니다.
3. 식기세척기의 플러그를 전원 콘센트에 삽입합니다.
4. 밸브를 주입구 위치까지 최대로 열어줍니다.
5. 전원 표시등이 켜질 때까지 전원 버튼을 길게 누릅니다.
6. 모드 버튼을 눌러 원하는 작동 모드를 선택합니다.
7. '시작/멈춤' 버튼을 누르면 식기세척기가 실행되며 디스플레이의 두 개의 램프에 점등이 되면서 깜빡입니다.
 - 세척 중 '시작/멈춤' 버튼을 눌러 작업을 일시정지하면 해당 표시등이 깜빡거리기 시작하며 식기세척기가 일시정지 상태로 전환된 후에 '시작/멈춤' 버튼을 누르면 세척이 다시 시작됩니다.
 - 세척 중 강제로 문이 열릴 경우 기계의 작동이 멈추게 됩니다. 문을 다시 닫으면 자동으로 다시 작동하게 됩니다.

세척 모드 변경

1. 식기세척기의 문이 닫힌 대기 상태에서 원하는 세척 모드를 선택하기 위해 설명서의 [사용방법-작동모드]를 참고해 주십시오.
2. 원하는 세척 모드 버튼을 눌러 세척 모드를 변경합니다.
3. '시작/멈춤' 버튼을 눌러 작동을 시작합니다.

식기세척기의 사용법

식기가 누락된 경우

식기세척기가 작동한 후에 다른 식기를 추가로 넣어야 하는 경우 다음 단계를 따르십시오.

1. '시작/멈춤' 버튼을 누릅니다.
2. 투시창을 통해 분무관의 회전이 멈춘것을 확인 후 기계의 문을 천천히 엽니다.
3. 추가로 넣을 식기들을 넣고 문을 닫습니다.
4. '시작/멈춤' 버튼을 누르면 기계가 다시 실행됩니다.

세척 모드 끝내기

1. 세척 모드가 끝나면 신호음이 5번 울리고 종료 상태로 전환됩니다.
2. 세척 후 식기의 잔류온도가 높으므로 주의합니다.
3. 식기세척기의 문을 열어 30분간 열이 빠져나가 식을 때까지 기다렸다가 식기를 꺼내줍니다.

⚠ 주의

작동 중인 식기세척기의 투시창의 온도는 매우 높으므로 만지지 마십시오. (화상의 위험이 있습니다.)

⚠ 주의

1. 식기세척기가 작동중에는 뜨거운 증기와 물이 될 수 있으므로 문을 열지 마십시오. 작동중 문을 열어야 할 경우 우선적으로 '시작/멈춤' 버튼을 눌러 기계가 작동을 멈춘 후 열어 주십시오.
2. 세척이 끝난 후 문을 열 때 주의하십시오. (뜨거운 증기가 배출될 수 있습니다.)
3. 장시간 기계를 사용하지 않을 경우 전원코드를 분리하고, 수도 밸브를 잠가주십시오.
4. 식기세척기 내부에 물방울이 맺혀 있는 것은 일반적인 현상입니다.

사용방법

⚠ 주의

식기세척기에 사용되는 전용세제는 강알칼리성으로 어린이의 손이 닿지 않는 곳에 보관해 주십시오.

세척용 세제 넣는 방법

식기에 묻는 기름때와 음식물 찌꺼기 등을 전용세제로 제거할 수 있습니다. 세척용 세제를 넣으려면 다음 단계를 따라주십시오.

1. 식기를 식기세척기에 넣은 후 전용세제를 기계 내부에 있는 세제 용기에 넣어주십시오.
 2. 세척용 블록을 사용할 경우 문 앞쪽에 있는 평평한 스크린에 놓으십시오.
(다른곳에 배치할 경우 세척 도중 분무관이 블록에 막혀 제대로 세척을 하지 못할 수 있습니다.)
- ※ 세척용 블록을 사용할 경우 세척 효과가 더욱 좋습니다.

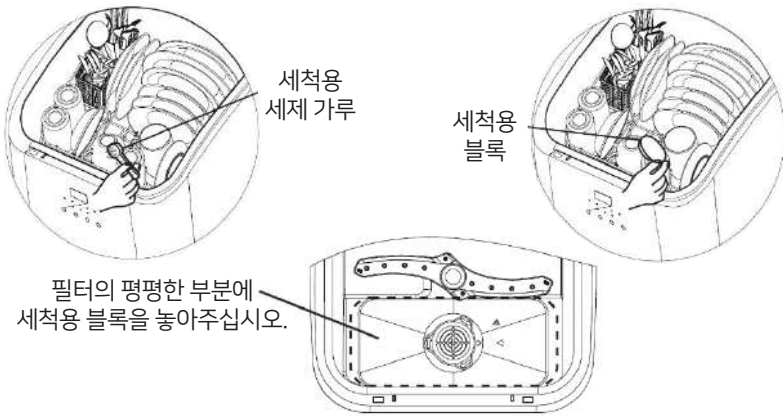

참고사항

반드시 세척기 전용세제를 사용하여 주십시오. 일반세제를 사용할 경우 과도한 거품 발생으로 인해 세척 효과가 줄어들며 물이 넘치거나 누수의 위험이 있습니다.

사용방법

식기 배치법

식기류의 선택

가정에서 일반적으로 사용되는 식기들은 본 제품으로 세척이 가능합니다. 하지만 식기세척기의 세척 환경(고온설정, 세척제 등)은 식기의 소재에 따라 각각 미치는 영향이 다르므로 다음의 사항을 참조하여 주십시오.

적합한 식기류			
세라믹 식기	유리 식기	스테인레스 스틸 식기, 알루미늄 제품	
주의해야 하는 식기류			
플라스틱 식기	대나무 및 나무 식기	철 및 기타 녹슬기 쉬운 금속 식기	금, 은 및 기타 고가의 식기
내열성 플라스틱 식기를 사용하십시오. 일반 플라스틱이 사용된 식기는 고온으로 인하여 변형 또는 균열이 발생할 수 있습니다.	대나무 식기, 나무 젓가락과 도마 등은 고온으로 인하여 변형 또는 균열이 발생할 수 있습니다.	철 및 기타 녹슬기 쉬운 금속 식기류는 세척기 사용을 권장하지 않습니다.	금, 은 등의 고가의 식기류는 반복적으로 세척할 경우 손상될 수 있습니다.

참고사항

좋은 세척 효과를 보기 위해서는 다음 방법을 따라 주십시오.

1. 식기를 넣기 전 음식물 찌꺼기를 제거해 주십시오.
2. 깊은 용기 등을 넣을 경우 첫잔, 유리잔, 냄비, 프라이팬 등에 물이 고이지 않도록 그릇의 주둥이를 아래로 향하게 합니다.
3. 식기세척기 안의 식기들을 일정한 간격으로 균등하게 배치해야 부딪힐 염려가 없습니다.
4. 그릇과 컵 등의 식기는 물이 과하게 고여 뒤집힐 수 있으므로 안정적인 위치로 놓아 주십시오.
5. 식기가 분무관의 작동을 방해하지 않도록 놓여있어야 합니다.
6. 날카로운 나이프나 포크의 손잡이는 부상을 방지하기 위하여 위로 향하도록 놓아 주십시오.

⚠ 주의

세척시 식기류에 스푼, 포크와 나이프 등의 식기가 포함되어 있다면 오른쪽의 '식기배치 참고용 다이어그램'을 참고하여 전용 배치 구역에 먼저 배치한 후, 나머지 식기류를 배치해 주시기 바랍니다.

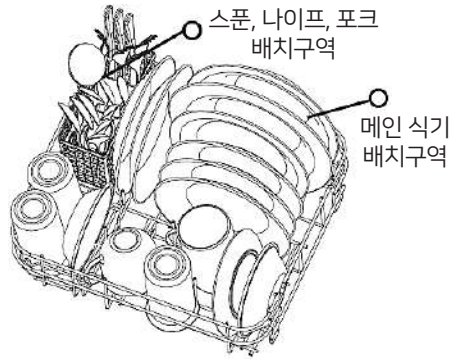

식기배치 참고용 다이어그램

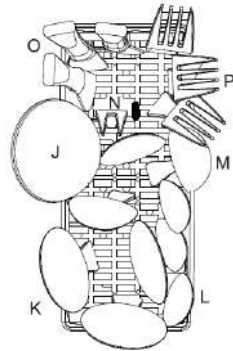
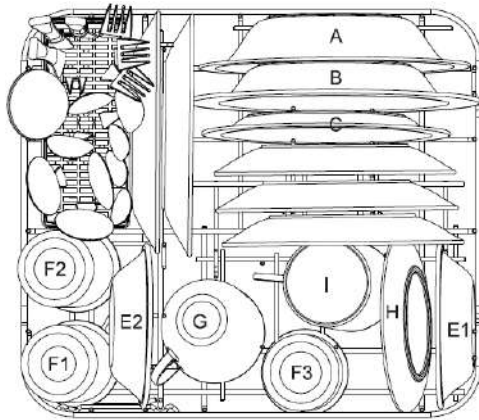

- A. 멜라민 소재 그릇
- B. 수프접시
- C. 멜라민 소재 디저트 접시
- D. 디저트 접시
- E. 디저트 보울
- F. 유리잔
- G. 컵
- H. 소스그릇
- I. 머그컵

- J. 그레이비 소스 국자
- K. 수프 스푼
- L. 티스푼
- M. 디저트 스푼
- N. 디저트 포크
- O. 나이프
- P. 포크

청소 과정

식기세척기의 외관을 깨끗하고 양호한 상태로 유지하려면 세척기의 외부를 자주 닦고 관리해주시고. 내부에 식기류를 넣지 않고 정기적으로 세척용 블록을 넣어 작동시키는 것이 좋습니다. 파워 모드를 선택하여 세척기 자체를 청소할 수 있습니다.

본체 청소

전원이 꺼지면 청소를 해주십시오.

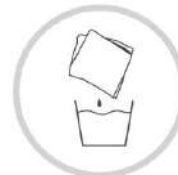

부드러운 천에 물을 적셔줍니다.

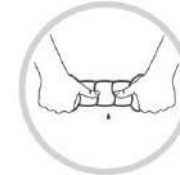

물을 짜줍니다.



세척기 겉면을 닦아줍니다.

필터 청소

필터 실린더 꺼내기



필터 실린더를 시계 반대 방향으로 돌립니다.



필터 실린더를 꺼냅니다.



필터 실린더는 세 부분으로 구성되어 있습니다.

필터 실린더 청소하기



흐르는 물이나 부드러운 솔로 세척해주시고. 필터 스크린이 손상될 수 있는 철수세미 같은 철제 브러시는 사용하지 마십시오.



청소 후에 다시 필터실린더를 세척기에 끼우고 시계 방향으로 조여줍니다.



필터실린더 돌리는 방향:
검은 삼각형 방향-잠김
흰색 삼각형 방향-열림

분무관 청소하기



세척기 안의 그릇거치대를 꺼낸 후 분무관을 위쪽으로 잡아당겨 분리합니다.



분무관의 물구멍 막힌 경우 날카로운 도구를 이용하여 닦아주세요.



흐르는 물에 행군 후 분무관을 원래 위치에 다시 끼워줍니다.

분류	이유	해결방법
전기가 들어오지 않음	전원 공급 장치가 연결되지 않음	전원 코드 플러그가 전원 공급 장치에 올바르게 연결되어 있는지 확인합니다.
배수 불량	배수관이 꼬여있음	배수 파이프를 점검합니다.
	필터 막힘	[유지관리-청소과정-필터 청소]를 참조하여 필터를 확인합니다.
	주방 하수구 막힘	주방의 하수구를 점검하여 배수가 원활하게 되는지 확인합니다.
내부 거품 발생	세척용 블록의 잘못된 사용	<ul style="list-style-type: none"> · '식기세척기 전용세제'를 사용하십시오. · 잘못된 사용으로 거품이 발생한 경우 세척기를 작동하여 거품이 사라지도록 합니다. > 내부 용기에 2~3L의 물을 넣습니다. > 문을 닫고 모든 세척 모드를 각각 20~25초간 실행한 후 기계를 꺼서 물을 빼냅니다. > 거품이 제거될 때까지 위의 작업을 반복합니다.
내부 세척 방해	분무관 회전 방해	분무관이 식기에 막혀 돌아가지 못한 경우 세척용 블록이 물에 녹았는지 확인합니다.
내부 세척 방해	세척용 블록의 잘못된 사용	실행중인 세척 모드를 중지하고 분무관의 회전을 방해하는 식기를 꺼내줍니다.
	잘못된 식기 배열	[사용방법-식기 배치법]을 참조합니다.
식기에 남아있는 얼룩	세척용 블록 양의 부족	세척용 블록의 양을 늘리거나 특수한 세척용 블록을 사용합니다.
	식기배열의 영향을 받은 분무관 회전	분무관이 제대로 회전할 수 있도록 식기를 다시 정리합니다.
	필터 멈춤	[유지관리-청소과정-필터 청소]를 참조하여 필터를 청소하세요.
	오랫동안 청소하지 않은 세척기	[유지관리-청소과정]을 참조하여 정기적으로 세척기를 청소하세요.

문제해결

분류	이유	해결방법
완전히 건조되지 않음	잘못된 식기의 배열	[사용법-식기 배치법]을 참조하여 식기를 재배치 해줍니다.
	광택제 부족	광택제의 양을 늘리거나 리필하세요.
	식기를 너무 일찍 꺼냄	세척이 종료된 직후 바로 식기를 꺼내지 마십시오. 문을 살짝 열어 증기가 배출되도록 한 후 시간이 지나 더 이상 뜨겁지 않을 때 꺼내 주십시오.
	식기 표면 불량	표면이 불량인 식기의 경우 건조하기가 어렵기 때문에 이런 종류의 식기는 기계 세척에 적합하지 않습니다.
내부 물맺힘 현상	정상적인 현상	세척모드 시행 후 세척기 문을 약간 열어주면 내부 건조에 도움이 됩니다.

오류코드

고장이 발생할 경우 식기세척기의 컨트롤 디스플레이에 다음과 같은 오류코드가 표시됩니다.

코드	뜻	이유
E1	흡입구 경고	1. 부품 손상 (흡입구 밸브 손상, 유량계 손상)
		2. 물이 흐르지 않음, 흡입구 밸브에 연결된 파이프
		3. 라인 차단 (유량계 컨덕터의 커넥터가 꺼져있음)
E3	히터 경고	난방 패널이 가동 중이나 온도 조절기가 꺼져 있음 (하나의 온도 조절기는 수동으로 복구, 다른 하나는 자동으로 복구)
E4	누수	누수로 세척 펌프가 작동을 중지하고 마이크로 스위치가 꺼짐
E5	고수위 경고	물의 수위가 설정값을 초과함
!"	통신 장애	전문적인 기술자에게 보수를 요청하십시오.
E6	온도 센서 경고	온도 센서의 단선 또는 합선

제품사양

모델명	WS 1041 WCG
정격전압	220V, 60Hz
소비전력	950W
흡입구 수압	0.04~1.00MPa
식기 배치 용량	4 세트
제품 사이즈	W430 x H420 x D430 mm

- 본 제품을 폐기할 경우 생활 쓰레기와 함께 버리지 마시고, 재활용 지정장소에 버리십시오. 재활용되거나 유해물질로 인한 환경오염을 막을 수 있습니다.

