

**MODENA**

**كتاب دليل المستخدم  
مجفف كهربائي**

ED 850  
ED 771 WAM



4	الجزء الأول: أسماء الأجزاء
4	ED 850
5	ED 771 WAM
6	الجزء 2: تركيب الجهاز
8	الجزء 3: كيفية الاستخدام
9	ED 850
15	ED 771 WAM
16	الجزء 4: الرموز الدولية للملصقات النسيجية ITCL
16	الجزء 5: الصيانة
16	الجزء 6: الاحتياطات
16	الجزء 7: المشاكل والحلول
16	الجزء 8: المواصفات
16	ملحق: توصيات على أحمال التجفيف
16	ملحق: أكواد الخطأ

## الجزء الأول: أسماء الأجزاء

ED 850

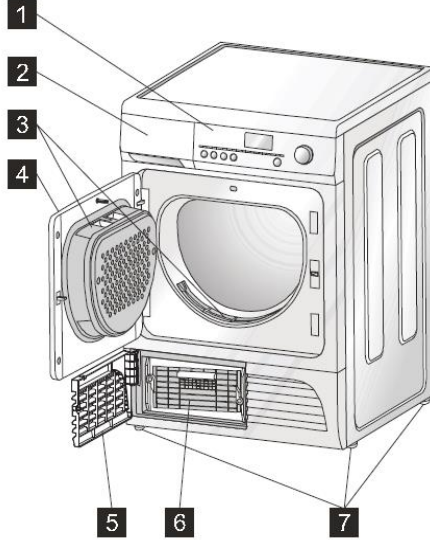

1. لوحة التحكم
2. حاوية مياه مكثفة / صندوق استنزاف
3. مصفاة
4. الباب
5. باب مكثف
6. مكثف
7. أرجل

## ED 771 WAM

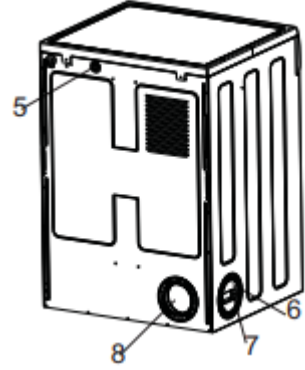
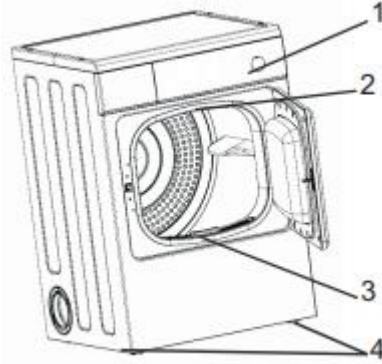

1. لوحة التحكم
2. ضوء الاسطوانة
3. مصفات
4. أرجل قابلة للتعديل
5. زر إعادة ضبط الحرارة
6. فتحة تهوية جانبية
7. غطاء أنبوب التهوية
8. فتحة التهوية الخلفية

## الجزء 2: تركيب الجهاز

- تأكد من عدم إغلاق فتحة الهواء الموجودة في الأمام والجزء الخلفي من المجفف.
- سيكون الجزء الخلفي من المجفف ساخناً جداً عند تشغيله.
- تأكد من صعوبة الوصول إلى الجزء الخلفي من المجفف أثناء تشغيل الجهاز.
- لا تستخدم كابل التوصيل. يجب توصيل قابس الطاقة الخاص بالمجفف مباشرة بالمقبس الكهربائي.
- ثبت الفلتر في مكانه.
- ضع المجفف في مكان يسهل فيه الوصول إلى قابس الطاقة بعد التثبيت.
- نظف المجفف (الجزء الخارجي والداخلي) من الغبار / الأوساخ بقطعة قماش ناعمة.
- استخفقي الرائحة المنبعثة من المدفأة خلال التسخين الأولى.

### تحذير

يجب توصيل المجفف بالمصدر الكهربائي المتصل بالأرض / المؤرض.  
المنتج غير مسؤول عن كل شكل من أشكال الضرر والخسارة الذي يحدث نتيجة عدم اتباع إرشادات السلامة التي تم تقديمها.

قبل تنشيط الوحدة، تأكد من أن التيار الكهربائي متوافق مع مواصفات الوحدة.  
إذا كان قابس الطاقة بحاجة إلى التغيير ، فاتبع الشرح أدناه.  
يظهر لون الكبل في كبل الطاقة رمزاً مثل ما يلي:  
الأخضر والأصفر - الأرض / التأريض  
أزرق - محايد  
البنّي - Live

يجب توصيل الكبل الأخضر والأصفر بالطرف الموقّع بالحرف أو الرمز  (الأرض) أو باللون الأخضر والأصفر.

### تحذير هام للتثبيت

يمكن أن تصل الحرارة المنبعثة من المجفف إلى 600 درجة مئوية. تأكد من وضع الوحدة على أرضية تتحمل درجات حرارة عالية. عند تشغيل الوحدة ، يجب ألا تقل درجة حرارة الغرفة عن 50 درجة مئوية وأعلى من 350 درجة مئوية لأنها ستؤثر على أداء المجفف.

## مخراج المياه (ED 850)

ليست هناك حاجة دائمًا إلى التخلص من المياه المكثفة في الخزان، إذا أمكن، يمكن أيضًا تصريف المياه المكثفة مباشرة.

لتغيير اتجاه أنبوب إخراج المياه، يمكن القيام بذلك عن طريق سحب أنبوب الماء وفقًا لاتجاه السهم (انظر إلى الصورة أ). ثم قم بتثبيت أنبوب الإخراج.

## خرطوم التهوية (ED 771 WAM)

لتبسيط التثبيت، هناك اختبار في منافذ التهوية:

واحدة في الخلف والأخرى في الجانب الأيسر. قم بتوصيل الخرطوم بأبهما أكثر ملاءمة عن طريق سحب صمولة الدائري (A) من منفذ التهوية في الخلف، ومحاذاة أسهم الخرطوم وصمولة الحلقة، والتثبيت عن طريق شد الخرطوم في اتجاه السهم ودفعه بإحكام إلى مكانه. يجب الآن إغلاق الفتحات غير المستخدمة بالغطاء الخاطف الخاص (B) المزود.

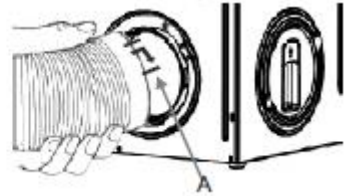
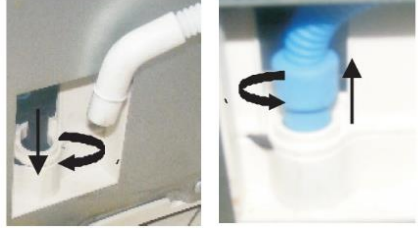

## تحديد الارتفاع

1. ضبط ارتفاع الوحدة لمنع الاهتزاز والضوضاء. يجب أن تكون الآلة في مكان نظيف وخالية من المواد القابلة للاحتراق والماء والتلج. لتقليل الاهتزاز والضوضاء عند استخدام الوحدة، يجب وضع الوحدة على سطح مستوي وقوي.
2. لضبط الارتفاع، يمكن القيام بذلك عن طريق تدوير الجزء الأمامي من القدم: لخفض الوحدة، يمكن القيام بذلك عن طريق تدوير الرجل عكس اتجاه عقارب الساعة. لرفعها، قم بالدوران المعاكس حتى تتوقف الوحدة عن الاهتزاز عند استخدامها.
3. بعد الانتهاء من ضبط الارتفاع، تحقق من توازن الوحدة بالضغط على كل زاوية من الغطاء العلوي، إذا كان لا يزال غير مستقر، فهذا يعني أن الوحدة لا تزال بحاجة إلى تعديل.
4. لا تضع كومة من المناشف على الأرض بالقرب من الوحدة، لأنها يمكن أن تسبب حرارة وتعكر أداء الوحدة.

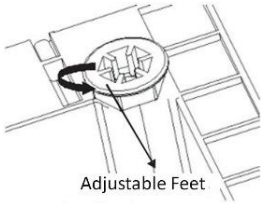

## توصيل كهربائي

يجب إجراء كل عمل متصل بالكهرباء في تركيب هذه الوحدة بواسطة فني متمرس ومحترف.

## الجزء 3: كيفية الاستخدام

### التحضير قبل تشغيل المجفف الدوار

1. تأكد من أن المصدر الكهربائي متوافق مع دليل التركيب.
2. قم بإزالة كتلة البوليسترين ورغوة الأمان الموجودة داخل الأسطوانة.
3. قبل استخدامه لأول مرة، يوصى بتنظيف الأسطوانة من الداخل بوضع عدة قطع من القماش المبلل داخل الأسطوانة ثم قم بتجفيفها لمدة 30 دقيقة.
4. رتب الملابس التي سيتم تجفيفها حسب نوع القماش ولونه.
5. تحقق من دليل ملصق العناية بالمنسوجات الدولي (ITCL) المرفق بالقماش.
6. يجب وضع القماش الناعم مثل الجوارب في كيس الغسيل.
7. أغلق غطاء الوسادة لمنع الملابس الصغيرة الحجم من الدخول. اربط الزر و سستة والسرراويل والتنانير.
8. لا تجفف الملابس ذات اللون الأسود مع الأقمشة ذات الفراء مثل المناشف ذات الألوان الزاهية، لأن الوبر سيظهر على الملابس الداكنة.
9. اعصري القميص وافريه قبل أن يجف.
10. من المحتمل أن يتجدد القماش المحبوك أو نفس الأنواع قليلاً أثناء التجفيف. لا تجفف هذا النوع من القماش كثيرًا.
11. يمكنك أيضًا تجفيف العنصر النشوي. ومع ذلك، للحصول على التأثير المطلوب، اختر برنامج "Iron dry". لإزالة النشا، امسح الأسطوانة من الداخل بعد عملية التجفيف بقطعة قماش مبللة وجففها.
12. يوصى بتجفيف الملابس الكبيرة والصغيرة معًا.
13. لمنع تصلب الملابس، يوصى باستخدام مرطب القماش أثناء عملية الغسيل أو استخدام مكيف خاص للأقمشة عند استخدام المجفف.
14. إذا ظلت قطعة معينة مبللة بعد تجفيفها، اضبط التجفيف وفقًا للوقت الذي لا يقل عن 30 دقيقة. هذا مخصص للجزء ذي الطبقات.
15. اقلب القطعة بطبقة مزدوجة من القماش حتى تكون نتيجة التجفيف أفضل.
16. لا تضع الكثير من الوزن في المجفف أو تجفيف الأشياء الكبيرة مثل اللحاف أو كيس النوم لأن ذلك سيعيق دوران الهواء داخل المجفف.
17. لا تجعلها جافة جدًا عند تجفيف الملابس، وذلك لتجنب التشابك وبالتالي سيكون الأمر أسهل عند الكي.
18. تأكد من أن التهوية جيدة وأن درجة حرارة الغرفة لا تزيد عن 350 درجة مئوية.
19. للحصول على أقصى نتيجة تجفيف، قم بتدوير الغسيل أو عصره أولاً قبل تسليمه إلى المجفف.



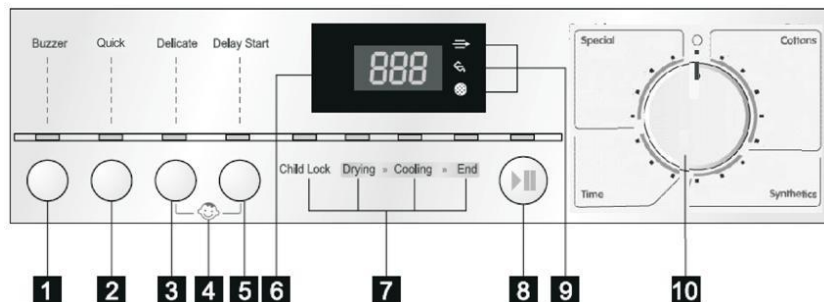

## ED 850

# 1 زر	: زر الجرس ( Buzzer Button ) إذا تم تنشيط زر الجرس، فستكون هناك إشارة صوت / جرس في نهاية كل برنامج.
# 2 زر	: زر سري ( Quick Button ) يمكن أن تقلل هذه الوظيفة من وقت التجفيف بمقدار 10 دقائق.
# 3 زر	: زر تلطيف ( Delicate Button ) تستخدم الوظيفة "الحساسة" لتجفيف الأقمشة الناعمة، وسيتم التجفيف على درجة حرارة منخفضة.
# 4 زر	: زر تأخير البدء ( Delay Start Button ) سيسمح لك هذا الزر بتأخير بدء البرنامج حتى 24 ساعة.
# 5 زر	: قفل للأطفال ( Child Lock ) زر الأمان الخاص بالبرنامج المختار، بحيث لا يمكن تغييره أثناء التشغيل.
# 6 زر	: شاشة عرض ( Display Screen ) ستعرض شاشة العرض المدة التي تستغرقها عملية التجفيف بالساعات والدقائق ، وسيتم عد الأوقات تنازلياً كل دقيقة واحدة.
# 7 زر	: ضوء المؤشر ( Indicator Light ) سيتم تشغيل ضوء المؤشر وفقاً للعملية الجارية.
# 8 زر	: زر البدء / الإيقاف المؤقت ( Start/Pause Button ) يعمل على بدء / إيقاف برنامج التجفيف.

: 9 # زر	<b>ضوء مؤشر المكثف (Condenser Indicator Light)</b> مؤشر ضوئي للمكثف ووعاء الماء المكثف وتغيير الفلتر.
: 10 # زر	<b>مقبض منتقي البرنامج (Program Chooser Knob)</b> لاختيار وضبط برنامج التجفيف المطلوب.

### التشغيل

- افتح باب المجفف، ثم ضع الملابس التي سيتم تجفيفها واحدة تلو الأخرى، وتأكد من عدم تعلق الملابس بالباب أو الفلتر.
- اختر البرنامج المطلوب بتدوير مقبض البرنامج.
- سيضيئ ضوء المؤشر الموجود على زر البدء / الإيقاف المؤقت **Start/Pause Button**
- ستوقف هذه العملية تلقائيًا إذا لم تضغط على أي زر لمدة 10 دقائق.

ينقسم مقبض الاختيار إلى أجزاء على النحو التالي:

- Cottons قطن
- Synthetics المواد التركيبية
- Time زمن
- Special مميز

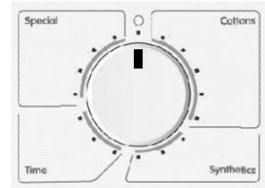

### تجفيف تلقائي

هذا التجفيف الأوتوماتيكي قابل للتطبيق على القطن، المواد الصناعية، التجفيف المضاد للبكتيريا والحريز. سيكتشف مجفف الملابس مستوى رطوبة قطعة القماش التي سيتم تجفيفها ويضبط وقت التجفيف تلقائيًا وفقًا لبرنامج التجفيف المختار. للتجفيف الأمثل، حدد برنامج التجفيف بناءً على نوع القماش الذي سيتم تجفيفه.

### برنامج التجفيف باستخدام المؤقت

إذا لزم الأمر، يمكنك اختيار برنامج مؤقت لتجفيف القماش. اختر برنامج 90 أو 60 دقيقة للقطن أو 30 دقيقة للأقمشة الصناعية. لإلغاء برنامج التشغيل، قم بتدوير مفتاح اختيار البرنامج إلى الوضع "O" في نهاية التجفيف، قم بتدوير مقبض الاختيار إلى الوضع "O" لإيقاف تشغيل الجهاز قبل إخراج قطع القماش.

### زر البرنامج الاختياري (Optional Program Button)

لتحسين عملية التجفيف، يمكن دمج بعض برامج التجفيف مع برنامج "اختياري". يتم اختيار البرنامج الاختياري بعد اختيار برنامج التجفيف المطلوب وقبل الضغط على زر "بدء / إيقاف مؤقت". عند الضغط

على الزر ، سيتم تشغيل مؤشر الضوء وفقاً لوظيفة البرنامج المختارة ، وعند الضغط على الزر مرة أخرى، سينطفئ الضوء.

### زر الجرس (Buzzer Button)

بعد تشغيل الوحدة ، لن يتم تنشيط الجرس إذا لم تختَر أي عملية. يمكن تنشيط وظيفة الجرس أو عدم تنشيطها أثناء العملية. بالضغط على زر "الجرس" ، سبرن ويضيء ضوء المؤشر. عندما يكون الجرس نشطاً ، ستكون هناك إشارة صوتية في حالات مثل ما يلي:

- عند الضغط على أي زر.
- في نهاية البرنامج.

عندما يكون الجرس نشطاً، إذا ضغطت على زر "الجرس" مرة أخرى، فسيتم إيقاف تشغيل الجرس.



### زر سريع (Quick Button)

يمكن اختيار هذه الوظيفة في البرنامج: "ثقل Heavy" و "قوي Strong" و "عادي Normal". بالضغط على هذا الزر ، سيتم تقليل وقت التجفيف بمقدار 10 دقائق. ستضيء الأضواء على الزر "سريع Quick". لا يمكن اختيار هذا الخيار مع خيار "Delicate"

### زر تلطيف (Delicate)

يمكن اختيار هذا الخيار في أجزاء على النحو التالي:

"القطن"، "المواد التركيبية"، "الوقت". عند تنشيط وظيفة "Delicate"، سيتم التجفيف في درجة حرارة منخفضة للأقمشة الناعمة. سيضيء ضوء المؤشر الموجود على الزر "Delicate". يمكن أيضاً استخدام هذه الوظيفة مع وظيفة التجفيف في ضبط الوقت. لا يمكن استخدام هذه الوظيفة في التجفيف السريع "Quick"



### زر تأخير البدء (Delay Start Button)

يسمح لك هذا الزر تأخير بدء البرنامج حتى 24 ساعة. لتنشيط هذه الوظيفة ، اختر برنامج التجفيف المطلوب ثم اختر وظيفة "Delay Start" ، ثم زر "start / pause" في كل مرة يتم فيها الضغط على زر "تأخير البدء Delay Start"، يتم زيادة وقت التأخير بمقدار ساعة واحدة.

يمكن اختيار وظيفة "تأخير البدء" قبل أو بعد اختيار البرامج الاختيارية ( Buzzer, Quick, and Delicate). سيبدأ العد التنازلي بعد الضغط على زر "start / pause" المؤقت وسيتم تشغيل ضوء المؤشر الموجود على زر "Delay start". يتم عرض الوقت المتبقي كل ساعة على شاشة العرض. لا يمكن استخدام وظيفة "تأخير البدء Delay Start" في برنامج "special"



### شاشة عرض (Display Screen)

تعرض الشاشة المعلومات على النحو التالي:

- بعد اختيارك لبرنامج التجفيف ، ستظهر مدة برنامج التجفيف على الشاشة (بالساعات والدقائق). يمكن حساب ذلك تلقائيًا وفقًا لأقصى وزن يتم تلقيه لكل نوع من أنواع القماش ومستوى التجفيف المختار. عند بدء تشغيل البرنامج ، يتم عرض الوقت المتبقي كل دقيقة واحدة.

### تأخير البدء (Delay Start)

- إذا اخترت وقت التأخير باستخدام زر ذي صلة ، فستظهر شاشة العرض العد التنازلي كل ساعة. ستبدأ وظيفة تأخير البدء "Delay / start" بعد الضغط على زر "start / pause" المؤقت إذا كنت تريد التحقق من البرنامج المختار، فاضغط على الزر "بدء / إيقاف مؤقت" مرة أخرى، ثم ستعرض شاشة العرض مدة البرنامج التي تم اختيارها مسبقًا. لا يمكن استخدام وظيفة "Delay start" في برنامج "special".

### اختيار البرنامج الخاطئ

- إذا اخترت البرنامج غير المتوافق مع البرنامج الذي اخترته، ستعرض الشاشة ERS (error) سيظهر هذا الرمز مرة أخرى إذا ضغطت على أحد الأزرار أو قمت بتدوير منتهي البرنامج أثناء العملية.

### ضوء المؤشر على شاشة العرض، (ED 850)



#### - مؤشر ضوئي

- سيتم تشغيله بعد استخدام التجفيف، وهذا لتذكيرك بتنظيف المكثف. يوصى بتنظيف المكثف ثلاث أو أربع مرات في السنة.



#### - مؤشر ضوئي

- سيتم تشغيله في كل مرة ينتهي فيها البرنامج. هذا لتذكيرك بإفراغ حاوية الماء المكثف. ملاحظة! لتجنب رنين الإنذار عند استخدام البرنامج التالي، قم بتفريغ وعاء الماء المكثف في كل مرة بعد استخدام برنامج التجفيف.



#### - مؤشر ضوئي

- سيتم تشغيله في كل مرة بعد استخدام الوحدة ، وذلك لتذكيرك بتنظيف الفلتر دائمًا. إذا لم يكن المرشح نظيفًا ، فسيؤثر ذلك على كفاءة عملية التجفيف.

### زر البدء / الإيقاف المؤقت button Start /Pause

- بعد اختيار برنامج التجفيف والبرنامج الاختياري، اضغط على هذا الزر لبدء عملية التجفيف. إذا تم فتح باب المجفف أثناء تشغيل أحد البرامج، فستتوقف العملية. ثم بعد إغلاق الباب، اضغط على هذا الزر مرة أخرى لمتابعة البرنامج مرة أخرى من حيث توقف. في هذه الحالة، سيومض الضوء الموجود على زر "start/pause" لتذكيرك بضرورة الضغط على زر البدء مرة أخرى.

## مؤشر ضوئي على لوحة التحكم

يوضح هذا الضوء هذه الوظائف:

- ضوء مؤشر قفل للأطفال " (ED 850) Child Lock " يوضح هذا الضوء أن البرنامج مغلق.

- ضوء مؤشر تجفيف "Drying" يوضح هذا الضوء أن عملية التجفيف تعمل.

- ضوء مؤشر التبريد "Cooling" يوضح هذا الضوء أن عملية التبريد تعمل. في نهاية عملية التجفيف ، سيتم تبريد الغسيل ، وستستغرق عملية التبريد أقل من 10 دقائق.

- ضوء مؤشر نهاية مرحلة "End" سيتم تشغيل هذا الضوء في نهاية مرحلة التبريد وأثناء عملية مقاومة التجاعيد

## عملية التبريد

ينتهي كل برنامج تجفيف بعملية تبريد لمدة 10 دقائق. إذا لم يتم إخراج الغسيل في نهاية الدورة ، ستستمر الغسالة في عملية مقاومة التجاعيد لمدة أقصاها 30 دقيقة. بعد الانتهاء من عملية مقاومة التجاعيد وعدم إخراج القماش ، سيتوقف مجفف الملابس تلقائيًا. ستعرض شاشة العرض "End" وسترن إشارة الصوت الجرس لمدة 15 ثانية (إذا تم تنشيط وظيفة "الجرس"). لإنهائها ، قم بتدوير مقبض اختيار البرنامج إلى الوضع "O" ، وسوف تنطفئ جميع الأضواء.

## وظيفة "قفل للأطفال" (ED 850) "Child Lock" function

عند تشغيل الجهاز ، اضغط على الزر "Delicate" و "Delay Start" معًا لوضع ثوان ، ثم يقوم النظام بقفل كل شيء. لإيقاف هذه الوظيفة ، اضغط على الزر نفسه معًا لوضع ثوان.



## بعد الاستعمال

نظف الفلتر

## تغيير البرنامج المختار

لتغيير البرنامج قيد التشغيل ، قم بتدوير مقبض اختيار البرنامج إلى الموضع لإلغاء البرنامج السابق. ثم اختر البرنامج الجديد واضغط على زر البداية.

## مهم

إذا كان من الضروري إيقاف برنامج التجفيف قبل أن يصل إلى نهايته، قبل إخراج الغسيل، نوصيك بتدوير مقبض اختيار البرنامج إلى وضع "التجفيف بالهواء" والانتظار حتى تنتهي عملية التبريد. هذا لتجنب تراكم الحرارة في الجهاز. لمتابعة هذه العملية، أولاً، قم بتدوير مقبض اختيار البرنامج إلى الوضع "O"، ثم قم بتدويره إلى وضع "الهواء الجاف". بعد ذلك، اضغط على زر "start/pause" مرة أخرى. قم دائماً بتنظيف الفلتر بعد كل استخدام.

## إعادة ضبط الحرارة

إذا لم يعمل عنصر التسخين أثناء التشغيل، فربما تم فصل منظم الحرارة اليدوي. أولاً، أدر مفتاح محدد البرنامج إلى وضع "Air Dry"، وابدأ زر البدء. بعد حوالي 20 دقيقة، اضغط على زر إعادة ضبط منظم الحرارة.

Thermostat  
منظم الحرار

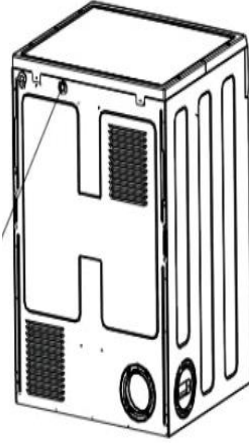

## ED 771 WAM

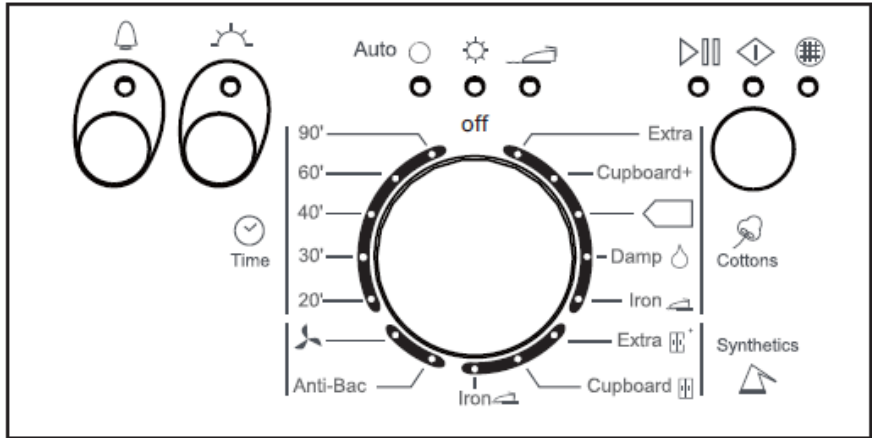

**: Buzzer الجرس**  
إشارات / أصوات نهاية دورة التجفيف



**: Gentle لطيف**  
يقلل من كثافة التجفيف (موصى به للعناصر الحساسة)

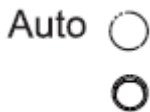

مصباح حماية من الإفراط في الجفاف  
يضيء مصباح المؤشر عند الرطوبة  
يتم تحديد برنامج مضبوط للإشارة إلى وظيفة حماية العمل. الوظيفة غير نشطة في



البرامج التي يتم التحكم فيها بالوقت 20 ، و 30 ، و 40 ، و 60 ، و 90 ، و "الهواء الجاف".

### زر البدء / الإيقاف المؤقت Start/Pause Button

يبدأ برنامج التجفيف بالضغط على هذا الزر. يومض مصباح المؤشر أثناء مرحلة التحديد ويضيء أثناء التجفيف.



### الفلتر

يضيء مصباح الفلتر عندما يحتاج المرشح إلى التنظيف. نظف الفلتر في نهاية كل دورة.

### تسلسل البرنامج

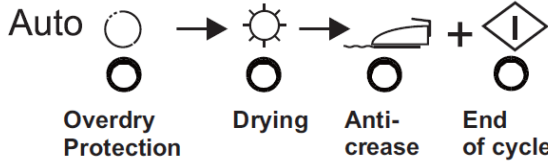

### التشغيل

- افتح باب المجفف ، ثم ضع الملابس التي سيتم تجفيفها واحدة تلو الأخرى ، وتأكد من عدم تعلق الملابس بالباب أو الفلتر.
- اختر البرنامج المطلوب بتدوير مقبض البرنامج.
- سيضيء ضوء المؤشر الموجود على زر start/pause المؤقت
- ستتوقف هذه العملية تلقائيًا إذا لم تضغط على أي زر لمدة 10 دقائق.

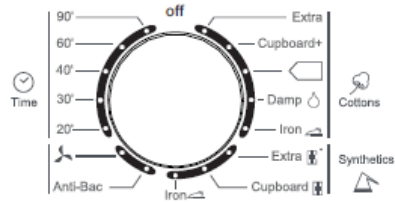

ينقسم مقبض الاختيار إلى بعض الأجزاء على النحو التالي:

- Cottons قطن
- Synthetics مواد تركيبية
- Time زمن



## تجفيف آلي متحكم فيه

هذا التجفيف الأوتوماتيكي قابل للتطبيق على الأقطان ، والأقمشة الصناعية ، ومضاد البكتيريا لبرامج التجفيف. سيكتشف مجفف الملابس مستوى رطوبة قطعة القماش التي سيتم تجفيفها ويضبط وقت التجفيف تلقائيًا وفقًا لبرنامج التجفيف المختار. للتجفيف الأمثل ، حدد برنامج التجفيف بناءً على نوع القماش الذي سيتم تجفيفه.

## تجفيف يتم التحكم فيه بالوقت

إذا لزم الأمر ، يمكنك اختيار برنامج مؤقت لتجفيف القماش إذا كان وقت التجفيف هو المطلوب. اختر برنامج 40 أو 60 أو 90 دقيقة للقطن ، و 20 أو 30 دقيقة للأقمشة الصناعية. لإلغاء برنامج التشغيل ، قم بتدوير مفتاح اختيار البرنامج إلى وضع "off". في نهاية التجفيف، قم بتدوير مقبض الاختيار إلى وضع "off" لإيقاف تشغيل الجهاز قبل إخراج قطعة القماش.

## أزرار خيار البرنامج

لتحسين عملية التجفيف ، يمكن دمج بعض برامج التجفيف مع برنامج "اختياري". يتم اختيار البرنامج الاختياري بعد اختيار برنامج التجفيف المطلوب وقيل الضغط على زر "بدء / إيقاف مؤقت". عند الضغط على الزر ، سيتم تشغيل مؤشر الضوء وفقًا لوظيفة البرنامج المختارة ، وعند الضغط على الزر مرة أخرى، سينطفئ الضوء.

## تم تحديد خيار غير صحيح

إذا حددت خيارًا غير متوافق مع البرنامج الذي حددته، فلن يتم تحديد الخيار.



## حدد الجرس (Buzzer)

بعد تشغيل الجهاز، يتم إيقاف تشغيل الجرس إذا لم تقم بأي عملية. يمكن تشغيل الجرس أو إيقاف تشغيله أثناء العملية. بالضغط على زر "الجرس" ، ينطفئ الجرس ويضيء المصباح الإرشادي المقابل. عند تشغيل الجرس ، ستصدر الإشارة في الحالات التالية:

- عند الضغط على أي زر
  - في نهاية البرنامج
- إذا ضغطت على زر "الجرس" مرة أخرى أثناء تشغيل الجرس، فسيتم إيقاف تشغيل الجرس.

## حدد تلطيف (gentel)

يمكن تحديد الخيار في الأقسام التالية: "قطن"، "اللياف الصناعية". يتيح الضغط على هذا الزر إجراء التجفيف على درجة حرارة منخفضة للأغراض اللطيفة. يأتي ضوء المقابل.



## حدد زر البدء / الإيقاف المؤقت (button Start /Pause)

بعد اختيار برنامج التجفيف والبرنامج الاختياري، اضغط على هذا الزر لبدء عملية التجفيف. إذا تم فتح باب المجفف أثناء تشغيل أحد البرامج ، فستتوقف العملية. ثم بعد إغلاق الباب ، اضغط على هذا الزر مرة أخرى لمتابعة البرنامج مرة أخرى من حيث توقف. في هذه الحالة، سيومض الضوء الموجود على زر "بدء / إيقاف مؤقت" لتذكيرك بضرورة الضغط على زر البدء مرة أخرى.

### في نهاية البرنامج

تنتهي كل برامج التجفيف بمرحلة تبريد مدتها 5 أو 10 دقائق. إذا لم تتم إزالة الغسيل في نهاية الدورة، يقوم المجفف بمرحلة مقاومة التجعيد (المدة: 30 دقيقة كحد أقصى). إذا لم تقم بإزالة الغسيل ، فسيتوقف المجفف تلقائيًا في نهاية مرحلة مقاومة التجعيد. يظهر الضوء "End" و "Filter" ويصدر صوت الجرس لمدة 15 ثانية إذا قمت بتحديد الجرس. أدر قرص اختيار البرنامج إلى "إيقاف" ، وستنطفئ جميع الأضواء.

### بعد الاستخدام

نظف الفلتر

### تغيير البرنامج المختار

لتغيير البرنامج قيد التشغيل ، قم بتدوير مقبض اختيار البرنامج إلى الموضع لإلغاء البرنامج السابق. ثم اختر البرنامج الجديد واضغط على زر البداية.

### مهم

إذا كان من الضروري إيقاف برنامج التجفيف قبل أن يصل إلى نهايته، قبل إخراج الغسيل، نوصيك بتدوير مقبض اختيار البرنامج إلى وضع "التجفيف بالهواء" والانتظار حتى تنتهي عملية التبريد. هذا لتجنب تراكم الحرارة في الجهاز. لمتابعة هذه العملية، أولاً، قم بتدوير مقبض اختيار البرنامج إلى الوضع "O" ، ثم قم بتدويره إلى وضع "الهواء الجاف". بعد ذلك، اضغط على زر "start/pause" مرة أخرى. قم دائماً بتنظيف الفلتر بعد كل استخدام.

إعادة ضبط الحرارة



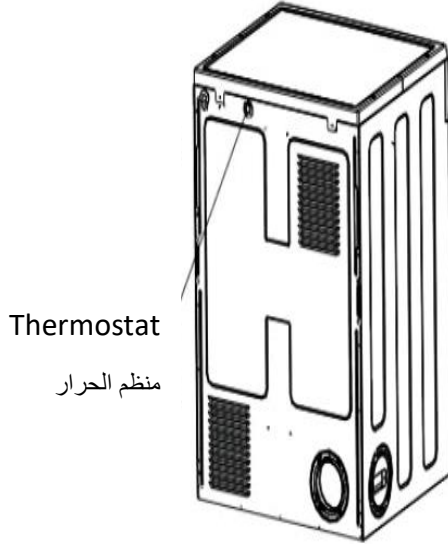





إذا لم يعمل عنصر التسخين أثناء التشغيل، فربما تم فصل منظم الحرارة اليدوي. أولاً، أدر مفتاح محدد البرنامج إلى وضع "Air Dry"، وابدأ زر البدء. بعد حوالي 20 دقيقة، اضغط على زر إعادة ضبط منظم الحرارة.



## الجزء 4: الرموز الدولية للملصقات النسيجية

ITCL

انتبه إلى رمز التجفيف المرفق بملصق القماش. للعناية بملابسك، من الأفضل لك الانتباه إلى رمز التجفيف قبل تجفيفها بالجهاز. شرح الرموز كالتالي:

	تجفيف		يمكن تجفيفه باستخدام المجفف
	التجفيف عن طريق نشره		التجفيف مع درجة حرارة عالية
	التجفيف معلق		التجفيف بدرجة حرارة منخفضة
	التجفيف باستخدام معلق		لا تجف باستخدام المجفف

## الجزء 5: الصيانة

تم تصميم مجفف الملابس MODENA خصيصًا للاستخدام طويل الأمد، وبالتالي لا يحتاج إلى صيانة معقدة. ومع ذلك ، يوصى ببعض إجراءات الصيانة الموضحة أدناه لصيانة المجفف. قبل إجراء الصيانة، تأكد من أن الوحدة غير متصلة بالمصدر الكهربائي.

### لوحة التحكم:

امسح بقطعة قماش ناعمة ورطبة. لا تستخدم أشياء خشنة لتنظيفه. لا ترش المنظف على اللوحة مباشرة. يمكن لبعض منتجات إزالة الأوساخ السائلة أن تلحق الضرر بسطح لوحة التحكم. استخدم هذه المنتجات بعيدًا عن المجفف واغسل لوحة التحكم فورًا إذا كان هناك انسكاب أو تناثر عليها

### حوض غير قابل للصدأ:

لتنظيف حوض المصنوعة من الفولاذ المقاوم للصدأ، استخدم قطعة قماش مبللة بمنظف لطيف يمكن استخدامها لتنظيف السطح من المواد غير القابلة للصدأ. نظف باقي المنظف بقطعة قماش نظيفة.

### الجزء الخارجي من مجفف الغسالة:

امسحها بقطعة قماش ناعمة مبللة. لا تستخدم أشياء خشنة لتنظيفه. يرجى حماية السطح من الأشياء الحادة.

### فلتر (ED 850) :

- نظف الفلتر بعد كل عملية تجفيف.
- لن يعمل المجفف بشكل صحيح إلا إذا كان المرشح في حالة نظيفة
- لضمان عمل الوحدة بشكل فعال ، سيقوم الفلتر بتصفية وجمع خيوط وألياف الملابس أثناء عملية التجفيف.
- وظيفة مؤشرات الضوء "الفلتر" هي تذكيرك بضرورة تنظيف الفلتر.
- لتنظيف الفلتر يجب إخرجه.
- عند التجفيف ، سيكون هناك ملابس من الألياف المنفصلة. يلتقط المجفف من خلال الفلتر ويجمع الألياف.

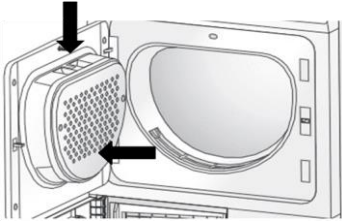

- عند حدوث شيء مشابه لما سبق ، استخدم فرشاة وماء دافئ لتنظيف الفلتر. افتح الباب وقم بإزالة الفلتر (انظر الصورة)

## فلتر (ED 771 WAM) :

نظف الفلتر بعد كل عملية تجفيف.  
ضوء "End" و "Filter" مضاءان لفترة طويلة بعد انتهاء البرنامج،  
فهذا يشير إلى أنه يجب على المستخدم تنظيف الفلتر.

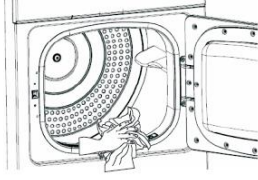

### الأبواب:

قم بتنظيف الجزء الداخلي من الباب بشكل دوري للتخلص من  
الخيوط وألياف الملابس. تؤثر النظافة على فعالية عملية  
التجفيف.

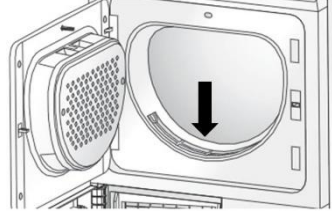

### تحذير

يجب دائماً استخدام المجفف مع الفلتر

## تفريغ حاوية الماء (ED 850):

يحتوي حاوية الماء على كل الماء من المكثف. يجب تفريغ حاوي الماء بعد كل استخدام. إذا لم يكن كذلك،  
فسوف يقلل من أداء المجفف. إذا كانت حاوية الماء ممتلئة، سيضيئ ضوء المؤشر عند حدوث عملية  
التجفيف وسيصدر صوت تنبيه. في هذه الحالة، يجب تفريغ وعاء الماء في غضون ساعة.

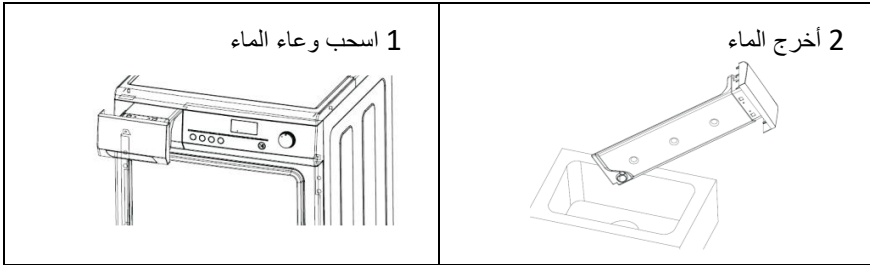

## تنظيف مكثف الماء (ED 850) :

يُعد المكثف جزءاً مهماً جداً من عملية التجفيف. وبالتالي فإنه يتطلب اهتماماً خاصاً.  
يوصى بتنظيف المكثف ثلاث أو أربع مرات في السنة.

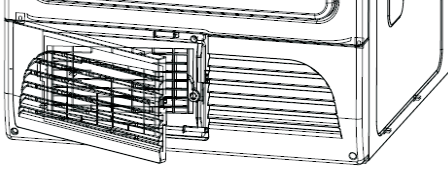
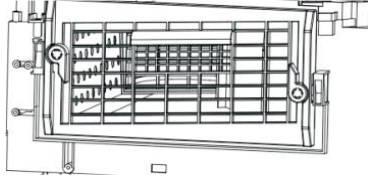
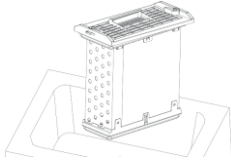

<p>1. افتح غطاء المكثف.</p> 	<p>2. افتح زوجين من الأقفال ، ثم اسحب المكثف.</p> 
	<p>3. لتنظيف المكثف ، ضع المكثف تحت الصنبور واغسله بالماء. تأكد من شطف جميع أجزاء المكثف بالماء</p>
<p>4. اتبع التعليمات أعلاه في الاتجاه المعاكس لت تركيب المكثف.</p>	

### مستشعر درجة الحرارة (ED 850)

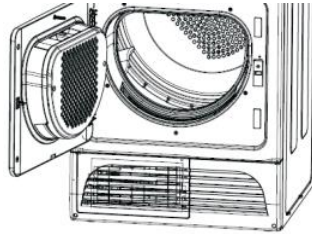
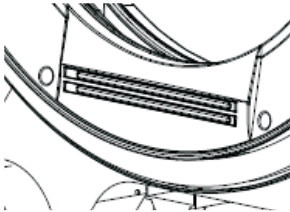
في هذه العملية، يقيس مستشعر درجة الحرارة مستوى الرطوبة في الملابس. لذلك ، يجب أن يكون سطح المستشعر دائماً في حالة نظيفة.

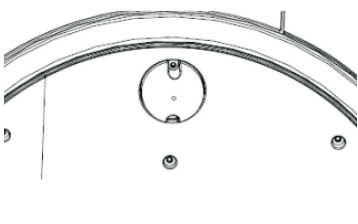

استبدال المصباح (ED 850) :

<p>1. افتح باب الوحدة ، وقم بإزالة المسامير اللولبية الموجودة داخل مصابيح الأسطوانة وقم بإزالة غطاء المصباح.</p> <p>2. قم بإزالة المصباح الكهربائي عن طريق تدويره عكس اتجاه عقارب الساعة ، احرص على عدم إسقاط المصباح.</p>	
<p>3. ضع المصباح الجديد ، وتأكد من تركيب المصباح بشكل صحيح ومحكم</p> <p>4. ضع غطاء المصباح في الخلف.</p>	



## الجزء 6: الاحتياطات

يجب دائماً ملاحظة معلومات الأمان المهمة عند استخدام هذا المجفف:

- لا يُسمح بتجفيف الملابس ذات الملحقات المعدنية بالمجفف. سيتلف المجفف إذا تم فصل الملحقات المعدنية عند التجفيف. يرجى استخدام رف التجفيف لتجفيف الملابس باستخدام الملحقات المعدنية.
- اقرأ جميع التعليمات بعناية قبل التشغيل.
- تأكد من أن الجهد المطبوع على المجفف مناسب للجهد الكهربائي في منزلك قبل توصيل هذا المجفف بمصدر الكهرباء.
- لتجنب احتمال نشوب حريق:
- أ. لا تجفف الملابس التي تم غسلها / نقعها / رشها بالبنزين أو مذيب سائل للتنظيف الجاف أو سوائل أخرى قابلة للاشتعال لأن تلك السوائل تنتج غازاً يمكن أن يؤدي إلى الانفجار.
- ب. لا يسمح بتجفيف الملابس المصنوعة من اللاتكس أو ما شابه في درجات حرارة عالية. هذه المواد، عند تسخينها في درجات حرارة معينة، قد تنتج حريقاً تلقائياً.
- لا تقم بتشغيل هذا المجفف في حالة تلف السلك أو قابس الطاقة، أو لا يعمل كما هو.
- لا تقم بتغيير أو تعديل مواصفات المنتج بأي شكل من الأشكال لأنه قد يسبب مخاطر.
- تأكد من أن كابل الطاقة على ما يرام
- يجب إجراء جميع أشكال الأعمال الكهربائية المرتبطة بتركيب هذه الوحدة من قبل خبراء محترفين.
- الأهمية!! الوحدة ليست مدمجة ولا يجب تركيبها.
- في حالة تحريك الوحدة، يجب أن يتم النقل عمودياً.



لا تقم بتوصيل أو إخراج  
قابس الطاقة بالمقبس ويداك  
مبتلتان.

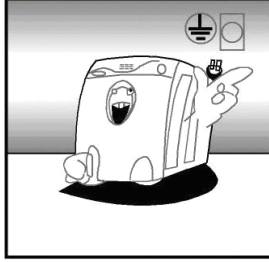

يجب أن تكون الآلة  
موصولة بمصدر طاقة مع  
تأريض فعال ، وفقاً  
للقانون.

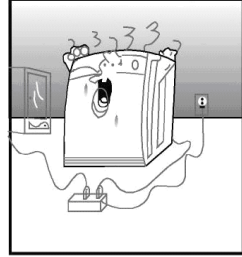

لا تستخدم كبلًا إضافيًا.

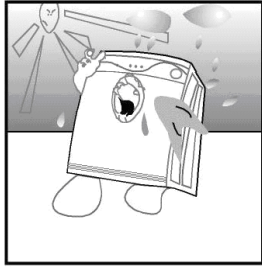

لا تعرض الجهاز مباشرة تحت  
أشعة الشمس.

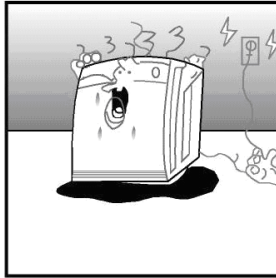

لا تسحب الكبل لإزالة القابس  
من مقبس الطاقة.

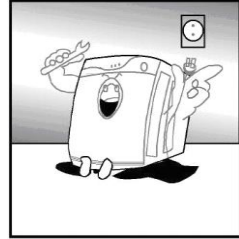

بعد الاستخدام ، يُنصح  
بفصل الجهاز عن مقبس  
الطاقة.

## الجزء 7: المشاكل والحلول

تحقق من هذه المشكلات أدناه قبل الاتصال بمركز الاتصال لدينا إذا كانت هناك مشكلة في العملية:

<p>الملايس لا تجف بعد وقت التجفيف العادي.</p>	<p>التحقق من:</p> <ol style="list-style-type: none"> <li>1. هل إعدادات السخان صحيحة؟</li> <li>2. هل إعدادات عداد الوقت صحيحة؟</li> <li>3. هل تم تنظيف الفلتر / مرشح النسالة؟ المرشحات المتسخة ستعيق دوران الهواء.</li> <li>4. هل تم الضغط على الزر الأسود الموجود خلف المجفف؟ (أو المنتجات التي لها مفتاح)</li> <li>5. هل يمكن تسخين المجفف؟ - يجب أن يكون الباب دافئاً بعد 10-15 دقيقة من الدورة الأولى للبرنامج.</li> </ol>
<p>نتائج التجفيف غير مرضية</p>	<p>التحقق من:</p> <ol style="list-style-type: none"> <li>1. هل البرنامج المختار مناسب؟ 2. هل الفلاتر في حالة نظيفة وليست مسدودة؟</li> <li>2. هل وزن الغسيل مناسب؟ هل الحساس في حالة نظيفة ولا توجد رواسب تغطي سطحه؟</li> </ol>
<p>مجفف الملابس لا يعمل</p>	<p>التحقق من:</p> <ol style="list-style-type: none"> <li>1. هل تم توفير مصدر الطاقة؟</li> <li>2. هل سلك الطاقة متصل بإحكام بالمقبس؟</li> <li>3. هل تم تشغيل الآلة وتم إغلاق الباب بشكل صحيح؟</li> </ol>
<p>أضواء الأسطوانة لا تعمل</p>	<p>التحقق من:</p> <ol style="list-style-type: none"> <li>1. هل المصابيح في حالة جيدة؟</li> </ol>
<p>تتوقف دورة التجفيف بعد وقت قصير من تشغيلها. مؤشر "End" قيد التشغيل.</p>	<p>التحقق من:</p> <ol style="list-style-type: none"> <li>1. هل وزن الغسيل ليس خفيفاً جداً؟</li> <li>2. هل الغسيل جاف جداً بالنسبة لحجم البرنامج المحدد؟ - حدد برنامج تجفيف أعلى</li> </ol>

تعمل دورة التجفيف لفترة أطول من المعتاد	التحقق من: 1. هل الغسيل ثقيل جداً / الوزن يتجاوز سعة البرنامج المحدد؟
تظهر رموز الخطأ على الشاشة	التحقق من: 2. جدول رمز الخطأ موجود في الملحق للعثور على المشاكل.

إذا تعذر تحديد المشكلة أو حلها، فاتصل على الفور بمركز اتصال MODENA قبل الاتصال بمركز اتصال MODENA، تحقق من طراز وحدة التسجيل والرقم التسلسلي وتاريخ شراء الوحدات: سيطلب مركز الاتصال هذه المعلومات.

## الجزء 8: المواصفات

Model	ED 850	ED 771 WAM
نوع المجفف	مجفف ملابس (مكثف)	مجفف ملابس (مكثف)
سعة المجفف (kg)	8.5	7
اللون	أبيض	أبيض
وقت التجفيف (min)	150	160
تحميل مثالي للقطن (kg)	8.5	7
الحمل المثالي للتوليف (kg)	4	3
مادة الطبل	غير قابل للصدأ	غير قابل للصدأ
برنامج مكافحة التجمد	نعم	نعم
زر تشغيل / إيقاف	نعم	نعم
الجهد الكهربائي (Volt)	220-240	220-240
التردد (Hz)	50	50
قوة (watts)	2500	2350
أبعاد المنتج (الطول × العرض × الارتفاع) مم	600 x 630 x 850	595 x 555 x 850

قد يتغير تصميم الجهاز ومواصفاته دون إشعار مسبق لتحسين جودة المنتج. الصور الموجودة في هذا الدليل تخطيطية وقد لا تتطابق تمامًا مع منتجك. يتم الحصول على القيم المذكورة على ملصقات الماكينة أو في الوثائق المصاحبة للمنتج في المختبر وفقًا للمعايير ذات الصلة. اعتمادًا على الظروف التشغيلية والبيئية للجهاز ، قد تختلف القيم.

## ملحق: توصيات على أحمال التجفيف

الحمل الموصى به عند استخدام المجفف (المجفف) (اضبطه حسب نوع المنتج):

-القاعدة العامة للحمل الأقصى:

القطن والكتان: الحلة ممتلئة ولكنها غير مغلقة بإحكام ؛  
المواد الاصطناعية: لا تملأ الأسطوانة أكثر من نصف؛  
الأقمشة والصوف الرقيق لا تملأ الأسطوانة بأكثر من ربعها.

-وزن الملابس (ED850)

الأوزان التالية إرشادية:

رداء الحمام	1600g	فستان المساء	265g
المناديل	130g	كلسون	130g
بطانية قطن	930g	ملابس العمل	800g
أوراق	665g	قمصان	260g
وسادات	266g	لباس نوم	130g
غطاء طاولة	330g	بلوزة	665g
منشفة	265g	سراويل	130g

-وزن الملابس (ED 771 WAM)

الأوزان التالية إرشادية:

رداء الحمام	1200g	قماش الشاي	100g
المناديل	100g	ملابس السيدات	100g
غطاء لحاف	700g	قميص العمل الرجالي	600g
أوراق	500g	قمصان رجالية	200g
وسادات	200g	بيجاما رجالية	500g
غطاء طاولة	250g	بلوزة	100g
منشفة	200g	ملابس داخلية للرجال	100g

- برنامج تجفيف

البرامج	مسار	الحمولة القصوى (ED 850)	الحمولة القصوى (ED 771 WAM)	الوظيفة
Cottons القطن	الجينز / المنشفة	6/8 kg		لتجفيف أردية الحمام والجينز والمناشف وبدلات العمل.
	إضافي	6/8 kg	6/7 kg	لتجفيف أردية الحمام والجينز والمناشف وبدلات العمل.
	عادي	6.5/8.5 kg	6/7 kg	لتجفيف القمصان والسر اويل القطنية.
	مبلل	6/8 kg	6/7 kg	لتجفيف مواد التريكو، أقمشة قطنية.
	تسوية	6/8 kg	6/7 kg	لتجفيف الأغذية وأغطية الكتان ومفارش المائدة المصنوعة من الكتان.
Synthetics المواد التركيبية	إضافي	3/4 kg	3kg	للأغطية ومفارش المائدة والمواد الاصطناعية الأخرى.
	عادي	3/4 kg	3kg	للمواد الاصطناعية.
	Iron	3/4 kg	3kg	لمواد التريكو والملابس.
Time زمن	30' , 60' , 90'	6/8 kg	6/7 kg	النسيج المطلي، قماش المنشفة. لتجفيف نوع واحد أو عدد قليل من الملابس.
Specials خاص	مضاد للجراثيم	3/4 kg	4 kg	للملابس الداخلية.
	الحرير	1.5/2 kg		مواد الحرير.
	تجديد	3/4 kg		والملابس الداخلية.
	مجفف هواء	2/8 kg	6/7 kg	لتحديث الملابس النظيفة التي لم تستخدم لفترة طويلة.

ملحوظة: لتجفيف أرواب الحمام والمناشف ، يجب ألا يتجاوز الوزن الأقصى 6 كيلو(ED850) .

## ملحق: أكواد الخطأ

من المحتمل أن تظهر رموز الخطأ التالية على شاشة المجفف:

No	عطل	رموز الخطأ	الأسباب المحتملة	الحلول
1	جهاز استشعار درجة الحرارة	E1	1 هل جهاز الاستشعار معطل؟ 2 هل القابس موصول بإحكام؟ 3 هل حدث قصر في الدائرة الكهربائية؟	1 استبدال جهاز الاستشعار 2 أعد توصيل 3 استبدال السلك
2	تم قطع السلك الموجود على مستشعر درجة الحرارة أو قصر الدائرة.	E3	1 هل جهاز استشعار درجة حرارة سلك التسخين معطل؟ 2 هل القابس موصول بإحكام؟ 3 هل هو قصر؟	1 أعد التوصيل 2 استبدال السلك 3 استبدال سلك التسخين
3	تجميع سلك التسخين	E2	1 هل القابس موصول بإحكام؟ 2 هل سلك التسخين معطل؟	1 أعد توصيل القابض 2 استبدال سلك التسخين
4	يفتح الباب	dop	1 هل القابس موصول بإحكام؟ 2 هل المفتاح الصغير معطل؟	1 أعد توصيل القابض 2 استبدال مايكرو التبديل
6	مكثف	E6	1 هل المكثف مركب بشكل صحيح؟ 2 هل المفتاح الصغير معطل؟ 3 هل القابض موصول بإحكام؟	أعد تركيب المكثف بشكل صحيح واستبدل المفتاح الصغير



